

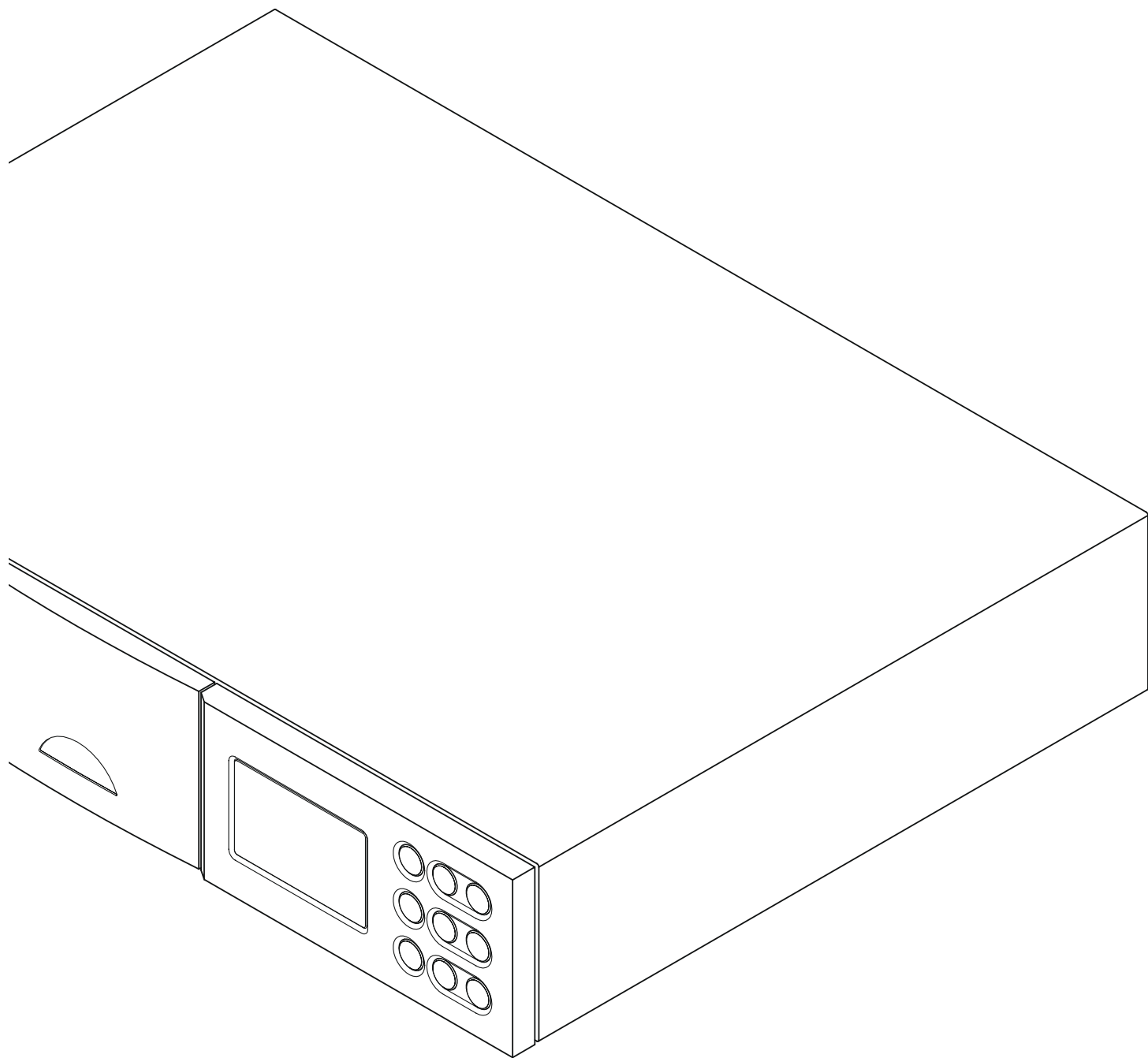

world class sound...



NAIMUNITI

**QUICK START GUIDE • KURZANLEITUNG
GUIDE DE MISE EN ROUTE RAPIDE • GUIDA ALL'AVVIAMENTO RAPIDO
ENGLISH • DEUTSCH • FRANÇAIS • ITALIANO**

1 Installing and Connecting

- Unscrew and remove the CD drawer transit bolt from the underside of the unit. Handle NaimUniti with extra care once the bolt is removed. Retain the bolt for future use. Stand NaimUniti on an appropriate, stable surface. Make sure NaimUniti is well ventilated.

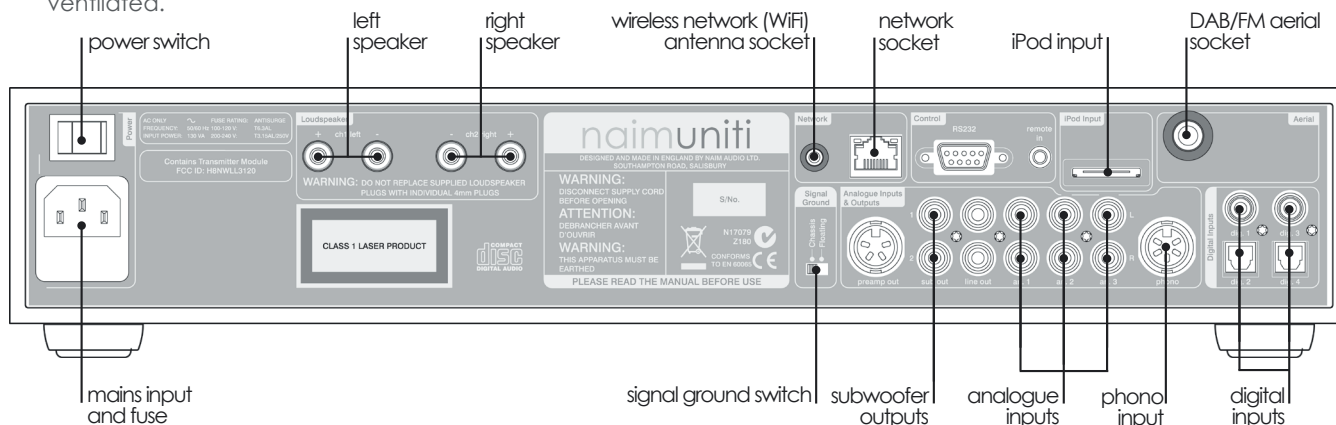

- Check that the **mains** supply specified on the NaimUniti rear panel is appropriate for your territory. Connect NaimUniti to the mains using the supplied cable but do not switch it on until all other connections have been made.
- Identify the **Signal Ground Switch** and select the "chassis" option unless NaimUniti is connected in a hi-fi system incorporating another earthed source component, or mains "hum" is audible through the loudspeakers when NaimUniti is switched on.
- Connect the left and right speakers to the **speaker outputs** on the rear panel. Ensure when connecting speakers that the positive and negative connection orientation at both ends of the cable is the same for both channels.
- If the NaimUniti **DAB/FM** tuner is to be used, a suitable aerial must be connected to the DAB/FM aerial socket. The DAB/FM tuner cannot operate without an aerial. Contact your local Naim retailer or distributor for advice on selecting and installing an aerial.
- If a **subwoofer** is to be used, connect its signal cable to one of the subwoofer outputs on the NaimUniti rear panel. The NaimUniti subwoofer outputs must be enabled and configured from the Speakers setup menu. Press the handset **setup** (🔧) key and select **Speakers**. See the Reference Manual for more information.
- If any external audio sources are to be used with NaimUniti, connect these, using the appropriate cables, to the rear panel **analogue** or **digital** inputs. If a Naim **phono** preamplifier is to be used, connect it using the cable supplied with the preamplifier, to the **phono** input.
- If NaimUniti is to play audio from a **UPnP™** server or from an internet radio station either its **network socket** must be connected to a router using an RJ45 Ethernet cable or its **WiFi Antenna** must be fitted. **iRadio** also requires a high-speed network internet connection.

Speakers	
Type:	Large + Sub
Max. Volume:	100
Balance:	0

Note: NaimUniti is configured when shipped to connect to a wired network automatically. However, if your NaimUniti has been previously used and its network configuration altered, or your router requires non-standard settings, it may not be able to do so. Refer to the Reference Manual or contact your retailer if this appears to be the case. If a wireless network connection is to be used, it is likely that configuration will be required via a setup menu. Refer to the Reference Manual for more information.

- If an Apple **iPod** is to be used with NaimUniti, connect it using a Naim n-Link cable (available separately) to the rear panel iPod interface. Do not use the front panel USB socket to connect an iPod.

Note: iPods and other MP3 players may also be connected to NaimUniti's front panel analogue input using a 3.5mm stereo jack cable from their headphone sockets. Player control via NaimUniti's user interface will not however be possible.

- If NaimUniti is to play audio files stored on a **USB** memory stick, insert the stick into the front panel USB socket. Some MP3 players (not iPod) may also be connected to NaimUniti via the front panel USB socket.

2 Switching On and Getting Started

- Once all connections have been made, switch on NaimUniti using the rear panel **mains switch**. NaimUniti will display a welcome screen and select its CD input.

Note: If NaimUniti is left unused its display will switch off after a preset time. The "Auto-off" time can be adjusted within the setup menus.

- The NaimUniti display language can be changed. Enter setup mode by pressing the handset **setup** (🔧) key, select the language option and use the handset **up** (▲) and **down** (▼) keys to select the desired language. Press the **ok/list** key to confirm the selection. Leave setup mode by pressing the **exit** key.

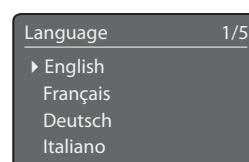

- To play a **CD** pull open the drawer using the handle on the left hand side of the unit and place the CD on the platter. Place the magnetic puck on the central hub and push the door closed. NaimUniti will automatically read the disc index when the CD drawer is closed. If NaimUniti is set up to "auto-play", the CD will play immediately. If not, press the front panel **play** button or handset **play/pause** (▶||) key. Auto-play can be selected or deselected via a setup menu: Press the handset setup key (🔧) to enter setup mode then select **Inputs > CD > Auto Play**.

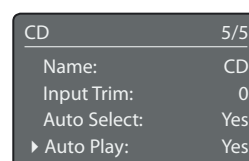

- To adjust NaimUniti volume use either the front panel **-vol** and **vol+** buttons or the handset **vol-** and **vol+** keys. The numerical volume value is shown in the top left corner of the display.
- To control the CD transport use the front panel **stop**, **play**, **prev** and **next** buttons or the handset transport keys (▶||◀▶■◀▶▶).

3 Selecting Inputs

- NaimUniti inputs can be selected by pressing the front panel **input** button, the handset **up** (▲) and **down** (▼) keys or one of the handset **input selection** keys.
- Pressing one of the handset **input selection** keys either directly selects a single input or scrolls through a group of inputs. For example, pressing the **CD** key selects the **CD** input, while pressing the **radio** key scrolls through a group comprising the **FM**, **DAB** and **iRadio** inputs. The default **input selection** key assignments are described in the Reference Manual. They can be modified via the Inputs setup menu: Press the handset **setup** (🔧) key then select the **Handset Buttons** option.

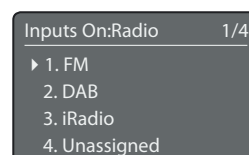

- To use the NaimUniti **FM** radio, select the FM input and press the handset **prev** (◀) or **next** (▶) keys to search for stations. The search will stop each time a station is found (which provides the opportunity to save the station as a preset). To recommence the search press the **prev** (◀) and **next** (▶) key again. Station information and scrolling text will be displayed automatically if it is broadcast by the station.
- When first selected, the NaimUniti **DAB** radio must search for stations. Select the DAB input and press the handset **ok/list** key to begin the search. When the search is complete NaimUniti will play the first station. Further stations can be selected by pressing the handset **prev** (◀) or **next** (▶) keys.
- When NaimUniti is connected to a network with high speed internet access it will automatically download a list of available internet radio stations. When the **iRadio** input is subsequently selected a menu will be displayed that lists all the available stations sorted by location and genre. Use the handset **up** (▲), **down** (▼), **left** (◀) and **ok/list** keys to browse the list and select stations.
- NaimUniti can remember favourite **FM**, **DAB** and **iRadio** stations and store them as **presets**. To save the current station as a preset press the handset **store** key. From the following menu presets can be stored, renamed or deleted.
- Pressing the handset **preset** key will display a list of presets covering all three tuner modes. Use the handset **up** (▲), **down** (▼) and **ok/list** keys to browse and select presets.
- When the NaimUniti **UPnP™** input is selected a list of available **UPnP™** servers on the network will be displayed. Use the handset **up** (▲), **down** (▼), **left** (◀) and **ok/list** keys to browse and select server content. Press the handset **play/pause** key (▶||) to play the selected item.
- When an **iPod** is connected to the rear panel socket and the iPod input is selected NaimUniti will display a screen that duplicates the iPod menu functionality. Use the handset **up** (▲), **down** (▼), **left** (◀) and **ok/list** keys to browse and select iPod content. Press the handset **play/pause** key (▶||) to play the selected item.
- When a **USB** memory device is connected to the front panel USB socket and the USB input is selected NaimUniti will display the folder structure of the device. Use the handset **up** (▲), **down** (▼), **left** (◀) and **ok/list** keys to browse the folders and select the desired content. Press the handset **play/pause** key (▶||) to play an audio file or the entire contents of a folder.
- When the CD, FM, DAB, iRadio UPnP™, iPod and USB inputs are selected the handset **info** (i) key can be used to display supplementary information about the input or currently playing media.

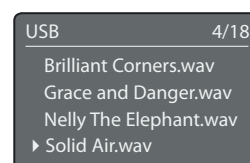
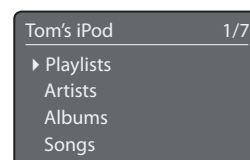
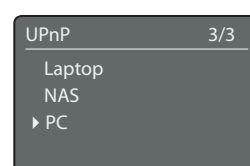
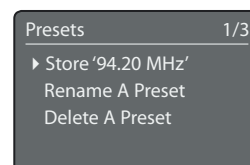
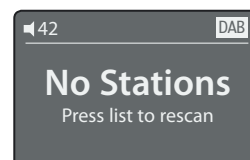
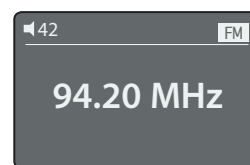

UPnP™ Server Notes:

UPnP™ servers incorporate a software application that allows NaimUniti, or any other UPnP™ compatible player, to play audio stored and streamed by another device on the network. The UPnP™ server is usually a PC or Mac home computer, although some Network Attached Storage (NAS) drives incorporate a UPnP™ application.

Windows Media™ Player version 11 or above incorporates a built in UPnP™ server. A variety of third party applications are also available that are compatible with both PC and Mac.

In the case of the Windows UPnP™ server the following steps must be taken before music can be streamed to NaimUniti:

- Ensure Windows Media™ Player version 11 or above is installed.
- Enable Windows Media™ Player file sharing. From the Media Player Options dialogue Select Library > Configure Sharing... then select "Share my media".
- Ensure the firewall is configured to allow file sharing.

4 Using List Mode and Controlling Playback

- Pressing the front panel **list** button or handset **ok/list** key will switch NaimUniti into **list mode** and display a list of the available media items for the currently selected input: CD tracks, iRadio or DAB stations, UPnP™ audio files, or iPod audio files for example.

Note: Exceptions to this list mode behaviour are NaimUniti's FM radio and external inputs. When the FM input is selected, pressing the list button or ok/list key will display a mono selection option. When an external input is selected the list button or ok/list key have no function.

- In list mode the NaimUniti front panel buttons re-configure to provide list navigation and item selection functions as follows:

-vol	navigate up list
input	go to previous list (or previous character)
play	go to next list (or next character)
prev	navigate down list
stop	OK (confirm selection)
list	exit list mode



- To scroll up and down lists and select items use the front panel buttons or handset **up** (▲), **down** (▼), **left** (◀) and **right** (▶) keys and **ok/list** key. To return to normal display press the front panel **list** key or the handset **exit** key. In long item lists the handset **numeric** keys can be used to jump through the list alphabetically.
- An item can be selected for listening or playback from list mode by navigating to the item and selecting it by pressing **ok/list**. During playback from the CD, iPod, USB or UPnP inputs, the handset transport keys can be used to play, stop, pause, fast forward or fast reverse tracks.

1 Installieren und Anschließen

- Entfernen Sie die Transportschraube an der Unterseite des Gehäuses und bewahren Sie sie für zukünftige Transporte auf. Gehen Sie vorsichtig mit dem Gerät um, nachdem Sie die Transportschraube entfernt haben. Stellen Sie den NaimUniti auf ein dafür vorgesehenes, stabiles Rack und achten Sie darauf, dass er ausreichend belüftet ist.

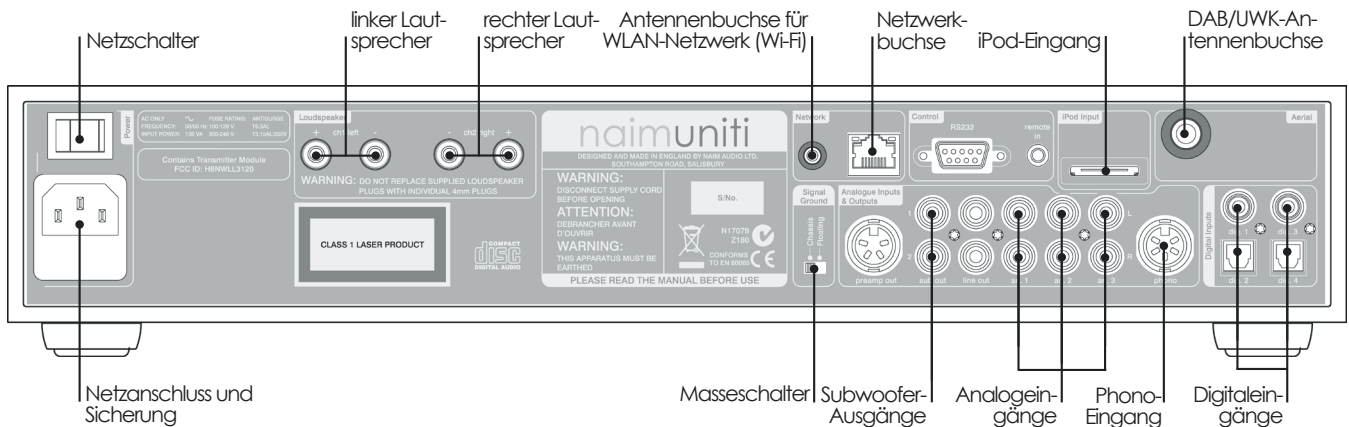

- Vergewissern Sie sich, dass die an der Rückseite des NaimUniti angegebene Netzspannung mit der in Ihrem Land üblichen Netzspannung übereinstimmt. Verwenden Sie das mitgelieferte Netzkabel, um den NaimUniti an das Stromnetz anzuschließen; schalten Sie das Gerät jedoch erst ein, wenn alle anderen benötigten Kabel angeschlossen sind.
- Stellen Sie den **Masseschalter** auf „Chassis“, es sei denn, der NaimUniti wird in einer Musikanlage verwendet, an die bereits ein geerdetes Quellgerät angeschlossen ist, oder es ist ein Brummen über die Lautsprecher zu hören.
- Schließen Sie die Lautsprecher an die **Lautsprecherausgänge** des NaimUniti an. Achten Sie darauf, dass Sie die Lautsprecher richtig gepolt anschließen, d.h., dass jeweils der Minuspol des Ausgangs an den Minuspol des Lautsprechers und der Pluspol des Ausgangs an den Pluspol des Lautsprechers angeschlossen ist.
- Wenn Sie den **DAB/UKW-Tuner** des NaimUniti verwenden wollen, schließen Sie eine geeignete Antenne an die DAB/UKW-Antennenbuchse des Geräts an. Ohne Antenne ist der DAB/UKW-Tuner nicht funktionsfähig. Wenden Sie sich an Ihren Händler oder die für Sie zuständige Vertriebsgesellschaft, wenn Sie Fragen zur Auswahl und Installation von Antennen haben.
- Wenn Sie einen Subwoofer verwenden wollen, schließen Sie dessen Signalkabel an einen der Subwoofer-Ausgänge des NaimUniti an. Die Subwoofer-Ausgänge müssen im Setup-Menü **Speakers** (Lautsprecher) aktiviert und konfiguriert werden. Drücken Sie dazu die Setup-Taste (🔧) an der Fernbedienung und wählen Sie **Speakers** (Lautsprecher) aus. Weitere Informationen finden Sie in der ausführlichen Bedienungsanleitung.
- Wenn Sie zusätzliche Quellgeräte verwenden wollen, schließen Sie diese mit geeigneten Kabeln an die **Analog- bzw. Digitaleingänge** des NaimUniti an. Eine Naim-Phono-Vorstufe können Sie mit dem im Lieferumfang der Vorstufe enthaltenen Kabel an den Phono-Eingang des NaimUniti anschließen.
- Wenn der NaimUniti Audiodateien von einem **UPnP™**-Server oder Webradio-Sendungen wiedergeben soll, verbinden Sie seine Netzwerkbuchse über ein RJ45-Ethernet-Kabel mit einem Router oder bringen Sie die im Lieferumfang enthaltene WLAN-Antenne an. Für die Wiedergabe von Webradio-Sendungen benötigen Sie außerdem einen Internetzugang mit hoher Verbindungsgeschwindigkeit.

Lautsprecher		1/3
▶ Typ:	Groß + Sub	
Max. Lautstärke:	100	
Balance:	0	

Hinweis: Der NaimUniti ist bei Auslieferung so konfiguriert, dass er automatisch eine Netzwerkverbindung herstellt. Falls Ihr NaimUniti jedoch bereits benutzt und seine Netzwerkconfiguration geändert wurde (oder Ihr Router spezielle Konfigurationseinstellungen

voraussetzt), stellt er unter Umständen keine Verbindung her. Wenn Sie dies vermuten, lesen Sie bitte die entsprechenden Abschnitte der ausführlichen Bedienungsanleitung oder wenden Sie sich an Ihren Händler. Wenn der NaimUniti in ein WLAN-Netzwerk eingebunden werden soll, muss er entsprechend konfiguriert werden. Weitere Informationen finden Sie in der ausführlichen Bedienungsanleitung.

- Wenn Sie einen Apple **iPod** verwenden wollen, schließen Sie ihn mithilfe eines (separat erhältlichen) Naim-Kabels des Typs n-Link an den rückwärtigen iPod-Eingang des NaimUniti an. Der USB-Anschluss an der Gerätefront ist zum Anschließen eines iPod nicht geeignet.

Hinweis: iPods und andere MP3-Player können auch an die Minibuchse an der Frontseite des NaimUniti angeschlossen werden. Dazu wird ein Mini-Stereokabel (mit 3,5-mm-Steckern) benötigt, das in den Kopfhörerausgang des iPod bzw. MP3-Players gesteckt wird. Der iPod bzw. MP3-Player lässt sich in diesem Fall jedoch nicht über die Benutzerschnittstelle des NaimUniti steuern.

- Wenn der NaimUniti Audiodateien von einem **USB**-Stick wiedergeben soll, stecken Sie diesen in den USB-Anschluss an der Frontseite des Geräts. Der USB-Anschluss kann auch zum Anschließen mancher MP3-Player (nicht des iPod) verwendet werden.

2 Einschalten und erste Schritte

- Wenn Sie alle benötigten Kabel in die entsprechenden Buchsen gesteckt haben, betätigen Sie den Netzschalter an der Rückseite des NaimUniti, um das Gerät einzuschalten. Der NaimUniti zeigt daraufhin im Display eine Begrüßungsseite an und schaltet auf den Eingang **CD**.

Hinweis: Wenn der NaimUniti nicht benutzt wird, schaltet sich das Display nach einer voreingestellten Zeit automatisch aus. Dieses Zeitintervall können Sie in den Setup-Menüs ändern.

- Es ist möglich, eine andere **Menüsprache** für das Display des NaimUniti auszuwählen. Drücken Sie dazu die Setup-Taste () an der Fernbedienung, wählen Sie **Language** (Sprache) und dann mithilfe der Fernbedienungstasten **▼** und **▲** die gewünschte Option. Drücken Sie **ok/list**, um Ihre Auswahl zu bestätigen, und **exit**, um den Setup-Modus zu beenden.
- Um eine **CD** abzuspielen, öffnen Sie mithilfe des links an der Gerätefront befindlichen Griffs die schwenkbare CD-Lade, legen Sie die CD auf den CD-Teller, setzen Sie den magnetischen CD-Puck auf die Spindel und schließen Sie die Lade wieder. Sobald die Lade geschlossen ist, wird die CD eingelesen. Wenn die automatische Wiedergabe aktiviert ist, beginnt die Wiedergabe sofort; wenn die Funktion nicht aktiviert ist, drücken Sie die Fronttaste **play** oder die Fernbedienungstaste **▶▶** (Play/Pause). Um die automatische Wiedergabe zu aktivieren bzw. zu deaktivieren, drücken Sie die Setup-Taste () an der Fernbedienung und wählen Sie dann **Eingänge > CD > Autom. Wiederg.**
- Die Lautstärke lässt sich mithilfe der Fronttasten **-vol** und **vol+** oder der Fernbedienungstasten **vol-** und **vol+** regeln. In der linken oberen Ecke des Displays wird ein numerischer Wert für die Lautstärke angezeigt.
- Die CD-Wiedergabe lässt sich mithilfe der Fronttasten **stop**, **play**, **prev** (zurück) und **next** (vor) oder der entsprechenden Fernbedienungstasten (**▶▶** **◀◀** **■** **◀◀** **▶▶**) steuern.

Language	1/5
▶ English	
Français	
Deutsch	
Italiano	

CD	5/5
Name	CD
Lautst. anpassen	0
Autom. Auswahl	Ja
▶ Autom. Wiederg.	Ja

3 Eingänge auswählen

- Um einen anderen Eingang auszuwählen, drücken Sie die Fronttaste **input**, die Fernbedienungstasten **▼** und **▲** oder eine der Eingangswahltasten an der Fernbedienung.
- Die Eingangswahltasten an der Fernbedienung wählen entweder einen einzigen Eingang direkt aus oder durchlaufen eine Gruppe von Eingängen. Mit der Taste **cd** wählen Sie beispielsweise den Eingang **CD** aus, während Sie mit der Taste **radio** die Eingänge **UKW**, **DAB** und **Webradio** durchlaufen. Weitere Informationen zur Belegung der Eingangswahltasten finden Sie in der ausführlichen Bedienungsanleitung. Im Setup-Menü **Eingänge** können die Eingangswahltasten neu belegt werden. Drücken Sie dazu die Setup-Taste () an der Fernbedienung und wählen Sie **Fernbedienungstasten**.

Uniti-Setup	7/8
Kopfhörer	
Netzwerkeinstellungen	
Frontdisplay	
▶ Fernbedienungstasten	

Taste "radio"	1/4
▶ 1. UKW	
2. DAB	
3. Webradio	
4. -	

- Um das UKW-Radio des NaimUniti zu verwenden, wählen Sie den Eingang **UKW** aus und starten Sie den Sendersuchlauf mit den Fernbedienungstasten ◀ oder ▶. Der Suchlauf stoppt, sobald ein Sender gefunden ist (der Sender kann dann als Preset gespeichert werden). Um den Suchlauf fortzusetzen, drücken Sie wieder ◀ bzw. ▶. Senderinformationen und Radiotext werden (falls vorhanden) automatisch angezeigt.
- Bevor die DAB-Funktion des NaimUniti genutzt werden kann, muss ein Sendersuchlauf durchgeführt werden. Wählen Sie dazu den Eingang **DAB** aus und drücken Sie die Fernbedienungstaste **ok/list**, um den Suchlauf zu starten. Wenn der Suchlauf abgeschlossen ist, gibt der NaimUniti den zuerst gefundenen DAB-Sender wieder. Weitere Sender können mithilfe der Fernbedienungstasten ◀ oder ▶ angewählt werden.
- Wenn der NaimUniti in ein Netzwerk mit Internetanschluss eingebunden ist, lädt er automatisch eine Liste aller verfügbaren Webradiosender herunter. Wenn danach der Eingang **Webradio** ausgewählt wird, zeigt der Player ein Menü an, in dem die verfügbaren Webradiosender nach Ort und Genre sortiert sind. Mithilfe der Fernbedienungstasten ▲, ▼, ◀ und **ok/list** können Sie sich in der Senderliste bewegen und Sender auswählen.
- Der NaimUniti kann UKW-, DAB- und Webradiosender als Presets abspeichern. Um den jeweils eingestellten Sender als Preset zu speichern, drücken Sie die Fernbedienungstaste **store** (Speichern). Daraufhin erscheinen Menüs zum Speichern, Umbenennen und Löschen von Presets.
- Um eine Liste der in allen drei Tuner-Modi verfügbaren Presets anzuzeigen, drücken Sie die Fernbedienungstaste **preset**. Mithilfe der Fernbedienungstasten ▲, ▼ und **ok/list** können Sie sich in der Liste bewegen und Presets auswählen.
- Wenn der Eingang **UPnP™** ausgewählt ist, zeigt der NaimUniti eine Liste aller im Netzwerk verfügbaren UPnP™-Server an. Mithilfe der Fernbedienungstasten ▲, ▼, ◀ und **ok/list** können Sie sich in der Liste bewegen und Inhalte auswählen. Drücken Sie die Fernbedienungstaste ▶ (Play/Pause), um die ausgewählte Audiodatei abzuspielen.
- Wenn ein iPod an der dafür vorgesehenen rückwärtigen Buchse angeschlossen und der Eingang iPod ausgewählt ist, zeigt das Display des NaimUniti ein Menü mit allen Funktionen des iPod an. Mithilfe der Fernbedienungstasten ▲, ▼, ◀ und **ok/list** können Sie sich in der Liste bewegen und Inhalte auswählen. Drücken Sie die Fernbedienungstaste ▶ (Play/Pause), um die ausgewählte Audiodatei abzuspielen.
- Wenn ein USB-Stick in die dafür vorgesehene Buchse an der Gerätefront gesteckt und der Eingang **USB** ausgewählt ist, zeigt das Display des NaimUniti die Ordnerstruktur des USB-Sticks an. Mithilfe der Fernbedienungstasten ▲, ▼, ◀ und **ok/list** können Sie sich in der Ordnerstruktur bewegen und Inhalte auswählen. Drücken Sie die Fernbedienungstaste ▶ (Play/Pause), um eine Audiodatei bzw. alle Dateien in einem Ordner abzuspielen.
- Wenn der Eingang **CD**, **UKW**, **DAB**, **Webradio**, **UPnP™**, **iPod** oder **USB** ausgewählt ist, lassen sich mithilfe der Infotaste (i) an der Fernbedienung zusätzliche Informationen zum Eingang oder zum aktuellen Programmmaterial anzeigen.

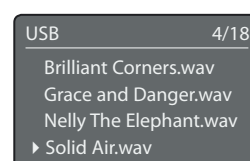
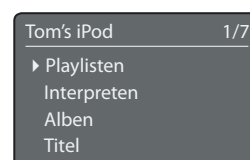
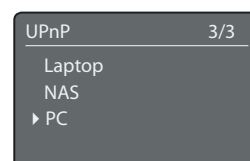
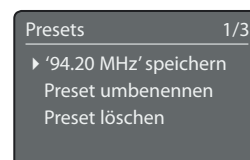
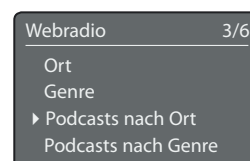
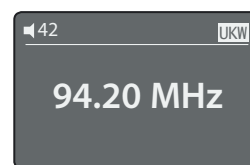

Hinweise zu UPnP™-Servern:

UPnP™-Server nutzen eine Software, die es dem NaimUniti (oder sonstigen UPnP™-kompatiblen Playern) ermöglicht, Audiodateien wiederzugeben, die auf anderen Geräten im Netzwerk gespeichert sind. Als UPnP™-Server kommen in der Regel Heimcomputer zum Einsatz, doch auch einige NAS-Systeme (Network-Attached Storage) nutzen UPnP™-Software.

Der Windows Media™ Player (Version 11 oder höher) verfügt über eine UPnP™-Server-Funktion. Weitere Windows- und Mac-kompatible UPnP™-Software ist von Drittanbietern erhältlich.

Um Musik von einem Windows-UPnP™-Server an den NaimUniti zu streamen, müssen einige Voraussetzungen erfüllt sein:

- Stellen Sie sicher, dass der Windows Media™ Player (Version 11 oder höher) installiert ist.
- Aktivieren Sie im Windows Media™ Player die Freigabe von Medien, indem Sie unter „Optionen“ > „Medienbibliothek“ > „Freigabe konfigurieren ...“ die Option „Medien freigeben“ anklicken.
- Stellen Sie sicher, dass die Firewall-Konfiguration die Freigabe von Medien zulässt.

4 Listenmodus und Steuerung der Wiedergabe

- Mit der Fronttaste **list** oder der Fernbedienungstaste **ok/list** lässt sich der Listenmodus des NaimUniti starten. In diesem Modus zeigt das Display die Medien an, die am aktuell ausgewählten Eingang zur Verfügung stehen, beispielsweise CD-Titel, Webradio- oder DAB-Sender, UPnP™-Audiodateien oder iPod-Audiodateien.

Hinweis: Ausnahmen bilden der Eingang UKW und externe Eingänge. Wenn der Eingang UKW ausgewählt ist und die Taste **list** oder **ok/list** gedrückt wird, zeigt das Display die Mono-Option an. Wenn ein externer Eingang ausgewählt ist, haben die Tasten **list** und **ok/list** keine Funktion.

- Wenn der Listenmodus gestartet wird, werden die Fronttasten des NaimUniti mit neuen Funktionen zur Auswahl von Listeneinträgen belegt.

-vol	in Liste aufwärts bewegen
input	vorherige Liste (oder vorheriges Zeichen)
play	nächste Liste (oder nächstes Zeichen)
prev	in Liste abwärts bewegen
stop	OK (Auswahl bestätigen)
list	Listenmodus beenden



- Mithilfe der Front- oder Fernbedienungstasten **▲**, **▼**, **◀**, **▶** und **ok/list** können Sie sich in einer Liste aufwärts und abwärts bewegen sowie Einträge auswählen. Um den Listenmodus zu beenden, drücken Sie die Fronttaste **list** oder die Fernbedienungstaste **exit**. In langen Listen können Sie mithilfe der Zifferntasten an der Fernbedienung zu bestimmten Anfangsbuchstaben springen.
- Um im Listenmodus die Wiedergabe von Inhalten zu starten, wählen Sie den entsprechenden Listeneintrag aus und drücken Sie **ok/list**. Bei Verwendung der Eingänge **CD**, **iPod**, **USB** oder **UPnP™** können Sie die Wiedergabe mithilfe der Laufwerkstasten (Play/Pause, zurück, vor, Stop, Schnellrücklauf und Schnellvorlauf) an der Fernbedienung steuern.

1 Installation et connexion

- Dévissez et retirez la vis de transport du tiroir CD située en dessous de l'appareil. Une fois la vis retirée, manipulez le NaimUniti avec beaucoup de soin. Gardez la vis pour un usage ultérieur. Posez le NaimUniti sur une surface appropriée stable. Faites-en sorte que l'appareil soit bien aéré.

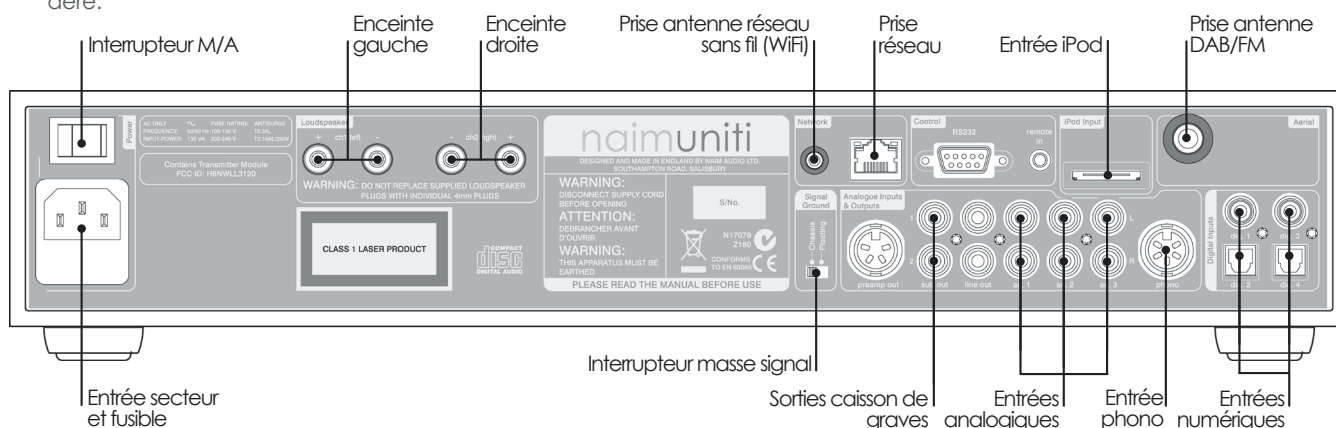

- Vérifiez que la tension secteur spécifiée sur le panneau arrière du NaimUniti est appropriée à votre territoire. Branchez le NaimUniti au secteur en utilisant le câble fourni mais ne l'allumez pas avant d'avoir effectué tous les autres branchements.
- Identifiez l'interrupteur **Masse signal (Signal Ground)** et sélectionnez l'option « Chassis » sauf si le NaimUniti est connecté à un système hi-fi comprenant un autre composant source raccordé à la terre, ou si un « ronflement » venant de l'alimentation secteur est audible à travers les enceintes quand le NaimUniti est sous tension.
- Branchez les enceintes gauche et droite aux **sorties enceintes** sur le panneau arrière. Lors du branchement des enceintes, assurez-vous que l'orientation des branchements positifs et négatifs aux deux extrémités du câble est la même pour les deux canaux.
- Si le tuner **DAB/FM** du NaimUniti est utilisé, une antenne adéquate devra être connectée à la prise antenne DAB/FM. Le tuner DAB/FM ne peut pas fonctionner sans une antenne. Pour des conseils sur le choix et l'installation d'une antenne, contactez votre revendeur ou distributeur Naim.
- Si un **caisson de graves** est utilisé, branchez son câble audio à l'une des sorties caisson de graves sur le panneau arrière du NaimUniti. Les sorties caisson de graves du NaimUniti doivent être activées et configurées à partir du menu de réglage des enceintes. Appuyez sur la touche **réglage** (👉) de la télécommande et sélectionnez **Enceintes**. Voir Manuel de Référence pour plus d'informations.
- En cas d'utilisation de sources audio externes avec le NaimUniti, connectez-les, en utilisant les câbles appropriés, aux entrées **analogiques** ou **numériques** du panneau arrière. Si un préamplificateur **phono** Naim est utilisé, connectez-le en utilisant le câble fourni avec le préamplificateur à l'entrée **phono**.
- Si le NaimUniti doit diffuser de l'audio à partir d'un serveur **UPnP™** ou d'une station de radio Internet, il faut que, soit sa **prise réseau** soit connectée à un routeur grâce à un câble Ethernet RJ45, soit que son **antenne WiFi** soit installée. **iRadio** nécessite également une connexion à Internet à haut débit.

Enceintes	1/3
Type:	Large + Sub
Volume maxi:	100
Balance:	0

Note : A l'expédition, le NaimUniti est configuré pour se connecter automatiquement à un réseau câblé. Cependant, si votre NaimUniti a été utilisé auparavant et que sa configuration réseau a été altérée, ou si votre routeur nécessite des réglages non standard, il est possible qu'il ne puisse pas le faire. Reportez-vous au Manuel de Référence ou

contactez votre revendeur si cela semble être le cas. Si une connexion à un réseau sans fil est utilisé, il est probable qu'il faudra effectuer la configuration à partir d'un menu de réglage. Reportez-vous au Manuel de Référence pour plus d'informations.

- Si un **iPod** Apple est utilisé avec le NaimUniti, branchez-le en utilisant un câble Naim n-Link (disponible séparément) à l'interface iPod du panneau arrière. N'utilisez pas la prise USB du panneau avant pour brancher un iPod.

Note : Les iPods et les lecteurs MP3 peuvent aussi être branchés à l'entrée analogique du panneau avant du NaimUniti grâce à un câble jack stéréo 3,5mm à partir de leurs prises casque. La commande du lecteur via l'interface utilisateur du NaimUniti ne sera cependant pas possible.

- Pour écouter des fichiers audio stockés sur une clé **USB** avec le NaimUniti, insérez la clé dans la prise USB du panneau avant. Certains lecteurs MP3 (pas les iPods) peuvent aussi être connectés au NaimUniti via la prise USB du panneau avant.

2. Mise sous tension et démarrage

- Une fois que tous les branchements ont été effectués, allumez le NaimUniti en utilisant l'**interrupteur M/A** sur le panneau arrière. Le NaimUniti affichera un écran de bienvenue et sélectionnera son entrée CD.

Note : Si le NaimUniti est inutilisé, son affichage s'éteindra après un temps pré-défini. Le temps « Arrêt auto » peut être ajusté dans les menus de réglage.

- La langue d'affichage du NaimUniti peut être changée. Entrez en mode réglage en appuyant sur la touche **réglage** (🔧) de la télécommande, sélectionnez l'option Langue et utilisez les touches **haut** (▲) et **bas** (▼) de la télécommande pour choisir la langue désirée. Appuyez sur la touche **ok/list** pour confirmer votre choix. Quittez le mode réglage en appuyant sur la touche **exit**.
- Pour écouter un CD, ouvrez le tiroir grâce à la poignée sur le côté gauche de l'appareil et placez un CD sur le plateau. Placez le presse-CD magnétique sur le tambour central et refermez le tiroir. Le NaimUniti lira automatiquement l'index du disque une fois le tiroir refermé. Si le NaimUniti est réglé sur « Lecture Auto », le CD sera lu immédiatement. Sinon, appuyez sur le bouton **play** du panneau avant ou sur la touche **lecture/pause** (▶||) de la télécommande. Lecture Auto peut être sélectionnée ou désélectionnée via un menu de réglage : appuyez sur la touche **réglage** (🔧) de la télécommande pour entrer en mode réglage, puis sélectionnez **Entrées > CD > Lecture Auto**.
- Pour ajuster le volume du NaimUniti, utilisez soit les boutons **-vol** et **vol+** du panneau avant, soit les touches **vol-** et **vol+** de la télécommande. La valeur numérique du volume est affichée dans le coin supérieur gauche de l'écran.
- Pour contrôler la lecture du CD, utilisez soit les boutons **stop**, **play**, **prev** et **next** du panneau avant, soit les touches de lecture de la télécommande (▶||◀▶■◀▶▶).

Langue	2/5
English	
▶ Français	
Deutsch	
Italiano	

CD	5/5
Nom:	CD
Ajustement vol:	0
Selection auto:	Oui
▶ Lecture auto:	Oui

3. Sélection des entrées

- Les entrées du NaimUniti peuvent être sélectionnées en appuyant sur le bouton **input** du panneau avant, les touches **haut** (▲) et **bas** (▼) de la télécommande ou l'une des touches de **sélection des entrées** de la télécommande.
- En appuyant sur l'une des touches de **sélection des entrées** de la télécommande, on peut soit sélectionner directement une entrée, soit faire défiler un groupe d'entrées. Par exemple, appuyer sur la touche **CD** sélectionne l'entrée CD, tandis qu'appuyer sur la touche radio fait

Réglages Uniti	7/8
Casque	
Connexion réseau	
Écran en façade	
▶ Télécommande	

défiler un groupe comprenant les entrées **FM**, **DAB** et **iRadio**. Les affectations par défaut des touches de **sélection des entrées** sont décrites dans le Manuel de Référence. Elles peuvent être modifiées dans le menu de réglage des entrées : appuyez sur la touche **réglage** (⚙️) de la télécommande puis sélectionnez l'option **Télécommande**.

- Pour utiliser la radio **FM** du NaimUniti, sélectionnez l'entrée FM et appuyez sur les touches **précédent** (⏮) ou **suivant** (⏭) de la télécommande pour rechercher les stations. La recherche s'arrête à chaque fois qu'une station est trouvée (ce qui permet d'enregistrer la station en tant que présélection). Pour recommencer la recherche, appuyez à nouveau sur les touches **précédent** (⏮) ou **suivant** (⏭). Les informations sur la station et les textes défilants seront affichés automatiquement s'ils sont diffusés par la station.
- Lorsqu'elle est sélectionnée pour la première fois, la radio **DAB** du NaimUniti doit d'abord rechercher les stations. Sélectionnez l'entrée DAB et appuyez sur la touche **ok/list** pour commencer la recherche. Lorsque la recherche est terminée, le NaimUniti diffuse la première station. D'autres stations peuvent être sélectionnées en appuyant sur les touches **précédent** (⏮) ou **suivant** (⏭) de la télécommande.
- Lorsque le NaimUniti est connecté à un réseau avec accès à Internet à haut débit, il téléchargera automatiquement une liste des stations de radio internet disponibles. Par la suite, quand l'entrée **iRadio** sera sélectionnée, un menu énumérant toutes les stations disponibles par genre et localisation s'affichera. Utilisez les touches **haut** (▲), **bas** (▼), **gauche** (◀) et **ok/list** pour parcourir la liste et sélectionner les stations.
- Le NaimUniti peut enregistrer vos stations **FM**, **DAB** et **iRadio** préférées en tant que **présélections**. Pour enregistrer la station en cours en tant que présélection, appuyez sur la touche **store** de la télécommande. Les présélections peuvent être enregistrées, renommées ou supprimées à partir du menu suivant.
- Pour afficher la liste des présélections couvrant les trois modes de tuner, appuyez sur la touche **preset** de la télécommande. Utilisez les touches **haut** (▲), **bas** (▼) et **ok/list** pour parcourir la liste et choisir les présélections.
- Quand l'entrée **UPnP™** du NaimUniti est sélectionnée, une liste des serveurs **UPnP™** disponibles sur le réseau s'affichera. Utilisez les touches **haut** (▲), **bas** (▼) et **ok/list** pour parcourir et sélectionner le contenu du serveur. Appuyez sur la touche **lecture/pause** (⏮) de la télécommande pour lire l'élément sélectionné.
- Lorsqu'un **iPod** est connecté à la prise du panneau arrière et que l'entrée iPod est sélectionnée, le NaimUniti affiche un écran qui reproduit les fonctionnalités du menu de l'iPod. Utilisez les touches **haut** (▲), **bas** (▼) et **ok/list** pour parcourir et sélectionner le contenu de l'iPod. Appuyez sur la touche **lecture/pause** (⏮) de la télécommande pour écouter le morceau sélectionné.
- Lorsqu'une clé **USB** est connectée à la prise USB du panneau avant et que l'entrée USB est sélectionnée, le NaimUniti affiche l'arborescence des dossiers contenus en mémoire. Utilisez les touches **haut** (▲), **bas** (▼) et **ok/list** pour parcourir les dossiers et sélectionner le contenu désiré. Appuyez sur la touche **lecture/pause** (⏮) de la télécommande pour lire un fichier audio ou le contenu entier d'un dossier.
- Lorsque les entrées CD, FM, DAB, iRadio, UPnP™, iPod et USB sont sélectionnées, la touche info de la télécommande peut être utilisée pour afficher des informations supplémentaires sur l'entrée ou sur le medium en cours de lecture.

Notes sur les serveurs UPnP™ :

Les serveurs UPnP™ comportent une application logicielle qui permet au NaimUniti, ou tout autre lecteur compatible avec UPnP™, de diffuser de l'audio stocké et transmis en

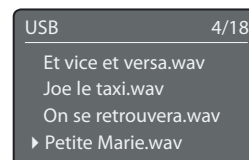
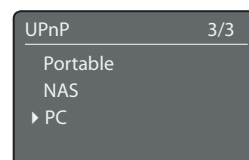
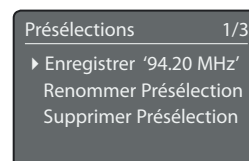
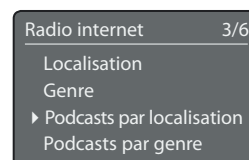
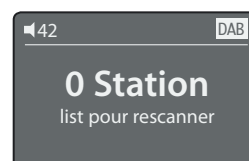
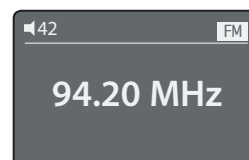
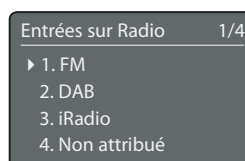

continu par un autre dispositif sur le réseau. Le serveur UPnP™ est en général un ordinateur domestique PC ou Mac, bien que certains systèmes NAS (Network Attached Storage) comportent une application UPnP™.

La version 11 ou ultérieure de Windows Media™ Player comporte un serveur UPnP™ intégré. Un nombre d'applications tierces compatibles avec PC et MAC sont aussi disponibles.

Dans le cas du serveur Windows UPnP™, les mesures suivantes doivent être prises avant que de la musique puisse être transmise en continu vers le NaimUniti :









- S'assurer que la version 11 ou ultérieure de Windows Media™ Player est installée
- Activer le partage de fichiers dans Windows Media™ Player. A partir de la boîte de dialogue Options de Media Player, sélectionner Bibliothèque > Configurer le partage... puis sélectionner « Partager mes fichiers multimedia »
- S'assurer que le coupe-feu (firewall) est configuré pour permettre le partage de fichiers.

4. Utilisation du mode Liste et contrôle de la lecture

- Appuyer sur le bouton **list** du panneau avant ou sur la touche **ok/list** de la télécommande permet de faire passer le NaimUniti en mode **liste** et d'afficher une liste des media disponibles pour l'entrée sélectionnée : par exemple, pistes de CD, stations iRadio ou DAB, fichiers audio UPnP™ ou fichiers audio iPod.

Note : Ce mode liste ne s'applique pas à la radio FM du NaimUniti et aux sources externes. Si l'entrée FM est sélectionnée, la possibilité de sélectionner l'option mono s'affiche lorsqu'on appuie sur le bouton list ou la touche ok/list. Quand une entrée externe est sélectionnée, le bouton list ou la touche ok/list n'aura aucune fonction.

- En mode liste, les boutons du panneau avant du NaimUniti se re-configurent pour pourvoir les fonctions de navigation et de sélection des éléments dans la liste, comme suit :

-vol	naviguer vers le haut de la liste			
input	aller vers la liste précédente (ou le caractère précédent)			
play	aller vers la liste suivante (ou le caractère suivant)			
prev	naviguer vers le bas de la liste			
stop	OK (confirme la sélection)			
list	sortir du mode liste			

- Pour faire dérouler les listes vers le haut et le bas et sélectionner les éléments, utilisez les boutons du panneau avant ou les touches **haut** (▲), **bas** (▼), **gauche** (◀) et **droite** (▶), ainsi que **ok/list** de la télécommande. Pour revenir à l'affichage normal, appuyez sur le bouton **list** du panneau avant ou la touche **exit** de la télécommande. Dans les listes longues, les touches numériques de la télécommande peuvent être utilisées pour parcourir la liste plus rapidement par ordre alphabétique.
- Pour écouter un élément à partir du mode liste, naviguez vers l'élément et sélectionnez-le en appuyant sur **ok/list**. Durant la lecture à partir des entrées CD, iPod, USB ou UPnP, les touches de commandes de lecture de la télécommande peuvent être utilisées pour lire, arrêter, pauser, faire avancer ou reculer rapidement les pistes.

1 Installazione e collegamento

- Svitare e rimuovere il bullone di scorrimento del vassoio CD dal fondo dell'unità. Una volta rimosso il bullone maneggiare NaimUniti con estrema cura. Conservare il bullone per un uso futuro. Appoggiare NaimUniti su una superficie stabile e idonea. Accertarsi che NaimUniti sia ben ventilato.

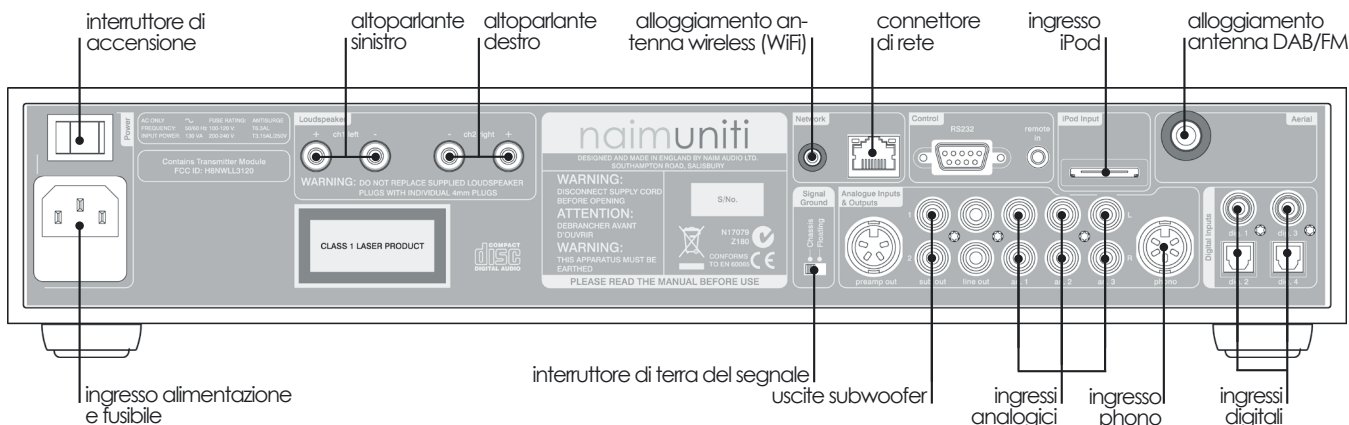

- Verificare che l'**alimentazione** specificata sul pannello posteriore di NaimUniti sia appropriata per la propria area. Collegare NaimUniti all'alimentazione elettrica usando il cavo in dotazione ma non accendere l'unità fino al termine di tutti i collegamenti.
- Individuare l'**Interruttore di terra del segnale** e selezionare l'opzione "chassis" a meno che NaimUniti non sia collegata a un sistema hi-fi che comprende un componente di messa a terra, o si avverta nelle casse un rumore all'accensione dell'unità.
- Collegare gli altoparlanti sinistro e destro alle **uscite altoparlanti** sul pannello posteriore. Durante il collegamento degli altoparlanti, accertarsi che i collegamenti dei poli positivo e negativo ad entrambe le estremità dei cavi siano uguali per entrambi i canali.
- Se è necessario utilizzare il sintonizzatore NaimUniti **DAB/FM**, collegare una idonea antenna alla porta DAB/FM. Il sintonizzatore DAB/FM non è in grado di funzionare senza antenna. Contattare il rivenditore o distributore locale Naim per suggerimenti sulla scelta e l'installazione di un'antenna idonea.
- Se si utilizza un **subwoofer**, collegare il cavo segnali a una delle uscite subwoofer poste nel pannello posteriore di NaimUniti. Le uscite subwoofer di NaimUniti devono essere abilitate e configurate nel menu di impostazione altoparlanti. Premere il tasto **setup** (🔧) del telecomando e selezionare **Altoparlanti**. Per maggiori informazioni vedere il Manuale di riferimento.
- Qualora si intenda utilizzare con NaimUniti eventuali sorgenti audio esterne, collegarle usando gli appositi cavi agli ingressi **analogici** o **digitali** del pannello posteriore. Se si intende utilizzare un preamplificatore **phono** Naim, collegarlo usando il cavo in dotazione all'ingresso **phono**.
- Se si intende riprodurre con NaimUniti un audio proveniente da un server **UPnP™** o da una stazione radio via internet, è necessario collegare la porta di rete a un router mediante un cavo Ethernet RJ45 o montare una **Antenna WiFi**. Anche **iRadio** richiede una connessione internet ad alta velocità.

Altoparlanti	1/3
▶ Tipo:	Grandi + Sub
Volume max:	100
Bilanciamento:	0

Nota: NaimUniti è configurato in fabbrica per collegarsi automaticamente a una rete cablata. Tuttavia, se NaimUniti è stato precedentemente usato e la sua configurazione è stata modificata, o il router necessita di impostazioni personalizzate, potrebbe non essere in grado di farlo. In questo caso, consultare il Manuale di riferimento o contattare il proprio

rivenditore di fiducia. Se si desidera una connessione a una rete wireless, è necessario impostare la connessione mediante il menu di impostazione. Per maggiori informazioni vedere il Manuale di riferimento.

- Se si desidera utilizzare un Apple **iPod** con NaimUniti, collegarlo mediante il cavo Naim n-Link (venduto a parte) all'interfaccia ipod sul pannello posteriore. Per collegare un iPod, non utilizzare la porta USB posta sul pannello anteriore.







Nota: I lettori iPod e altri MP3 possono essere collegati anche all'ingresso analogico posto sul pannello anteriore di NaimUniti mediante un cavo stereo con jack da 3.5mm proveniente dalle cuffie. Tuttavia, in questo modo non sarà possibile controllare il lettore dall'interfaccia utente di NaimUniti.

- Se si desidera riprodurre brani musicali memorizzati su una memory stick **USB**, inserirla nella porta USB del pannello anteriore. Alcuni lettori MP3 (non iPod) possono essere collegati a NaimUniti direttamente tramite la porta USB del pannello anteriore.

2 Accensione e avviamento

- Una volta effettuati tutti i collegamenti, accendere NaimUniti mediante l'**interruttore di alimentazione** posto sul pannello posteriore. Uniti visualizzerà una schermata di benvenuto e selezionerà il CD come sorgente.

Nota: Se NaimUniti rimane inutilizzato, il display si spegnerà automaticamente dopo un determinato periodo di tempo. Il tempo di spegnimento automatico può essere regolato nel menu di impostazione.

- La lingua di visualizzazione di NaimUniti può essere cambiata. Accedere alla modalità di impostazione premendo il tasto **setup** () del telecomando, selezionare l'opzione lingue e usare i tasti su () e giù () del telecomando per selezionare la lingua desiderata. Premere **ok/list** per confermare la selezione. Uscire dalla modalità di impostazione premendo il tasto **exit**.
- Per riprodurre un CD, aprire il vassoio usando l'apposita maniglia posta sul lato sinistro dell'unità e inserirvi il CD. Posizionare il cd nella parte centrale del vassoio e chiudere il vassoio spingendolo. NaimUniti leggerà automaticamente l'indice del disco alla chiusura del vassoio. Se NaimUniti è impostato per l'auto riproduzione, il CD inizierà ad essere riprodotto immediatamente. In caso contrario, premere il tasto **play** posto sul pannello anteriore o il tasto **play/pause** () del telecomando. E' possibile selezionare o deselezionare la funzione di riproduzione automatica mediante il menu di impostazione: premere il tasto di impostazione del telecomando () per accedere alla modalità di impostazione, quindi selezionare **Ingressi > CD > Riproduzione automat.**
- Per regolare il volume di NaimUniti, utilizzare i tasti **-vol** e **vol+** del pannello frontale o **vol-** e **vol+** del telecomando. Il valore numerico del volume è mostrato nell'angolo in alto a sinistra del display.
- Per controllare il trasporto dei CD, usare i tasti **stop**, **play**, **prev** e **next** del pannello frontale o i tasti di trasporto del telecomando ().

Lingua	4/5
English	
Français	
Deutsch	
▶ Italiano	

CD	5/5
Nome:	CD
Inserisci sezione:	0
Selezione automatica:	Si
▶ Riproduzione automat:	Si

3 Selezionare gli ingressi

- E' possibile selezionare gli ingressi di NaimUniti premendo il tasto **input** del pannello frontale, i tasti su () e giù () del telecomando o uno dei tasti **selezione ingresso** del telecomando.
- Premendo uno dei tasti **selezione ingresso** del telecomando, viene selezionato direttamente un ingresso oppure si scorre tra un gruppo di ingressi. Ad esempio, premendo il tasto CD si seleziona l'ingresso CD, mentre premendo il tasto **radio** si scorre un gruppo di ingressi che

Imposta Uniti	7/8
Cuffie	
Impostazioni rete	
Display frontale	
▶ Tasti telecomando	

comprende gli ingressi **FM**, **DAB** e **iRadio**. Le funzioni predefinite del tasto **selezione ingresso** sono descritte nel Manuale di riferimento. Tuttavia, è possibile modificarle mediante il menu di Impostazione ingressi: Premere il tasto **setup** () del telecomando e selezionare l'opzione **Tasti telecomando**.

- Per usare la radio **FM** di NaimUniti, selezionare l'ingresso FM e premere i tasti **prev** (◀) o **next** (▶) del telecomando per cercare le stazioni. La ricerca si interromperà a ogni stazione trovata (per permettere di memorizzarla come stazione preferita). Per continuare la ricerca premere nuovamente il tasto **prev** (◀) o **next** (▶). Le informazioni relative alla stazione e il testo scorrevole verranno automaticamente visualizzate se trasmesse dall'emittente.
- Alla prima selezione, la radio **DAB** NaimUniti effettuerà una prima ricerca delle stazioni. Selezionare l'ingresso DAB e premere il tasto **ok/list** del telecomando per iniziare la ricerca. Al termine della ricerca, Uniti riprodurrà la prima stazione. È possibile selezionare ulteriori stazioni premendo i tasti **prev** (◀) o **next** (▶) sul telecomando.
- Quando NaimUniti è collegata a un network mediante accesso internet ad alta velocità, sarà possibile effettuare il download di un elenco di stazioni radio internet disponibili. Quando l'ingresso iRadio viene in seguito selezionato, verrà visualizzato un menu che riporterà l'elenco di tutte le stazioni disponibili ordinate per luogo e genere. Usare i tasti **su** (▲), **giù** (▼), **sinistra** (◀) e **ok/list** per scorrere l'elenco e selezionare le stazioni.
- NaimUniti è in grado di ricordare le stazioni **FM**, **DAB** e **iRadio** preferite e memorizzarle come **Preset**. Per memorizzare la stazione corrente come una preselezionata, premere il tasto **store** del telecomando. Nel menu che segue è possibile memorizzare le stazioni preimpostate, rinominarle o eliminarle.
- Premendo il tasto **preset** del telecomando, verrà visualizzato un elenco di stazioni preselezionate in tutte e tre le modalità di sintonizzazione. Usare i tasti **su** (▲), **giù** (▼), e **ok/list** per scorrere l'elenco e selezionare le stazioni preselezionate.
- Una volta selezionato l'ingresso **UPnP™** di NaimUniti verrà visualizzato un elenco dei server **UPnP™** disponibili in rete. Usare i tasti **su** (▲), **giù** (▼), **sinistra** (◀) e **ok/list** per scorrere l'elenco e selezionare il contenuto del server. Premere il tasto **play/pause** (▶||) del telecomando per riprodurre l'elemento desiderato.
- Collegando un **iPod** alla porta del pannello posteriore e selezionando l'ingresso iPod, NaimUniti visualizzerà una schermata che duplica le funzioni del menu iPod. Usare i tasti **su** (▲), **giù** (▼), **sinistra** (◀) e **ok/list** per scorrere l'elenco e selezionare il contenuto dell'iPod. Premere il tasto **play/pause** (▶||) del telecomando per riprodurre l'elemento desiderato.
- Collegando un dispositivo di memoria **USB** alla porta USB del pannello anteriore e selezionando l'ingresso USB, NaimUniti visualizzerà la struttura a cartella del dispositivo. Usare i tasti **su** (▲), **giù** (▼), **sinistra** (◀) e **ok/list** per scorrere le cartelle e selezionare il contenuto desiderato. Premere il tasto **play/pause** (▶||) del telecomando per riprodurre un brano musicale o l'intero contenuto della cartella.
- Selezionando gli ingressi CD, FM, DAB, iRadio UPnP™, iPod e USB è possibile usare il tasto **info** (i) del telecomando per visualizzare le informazioni supplementari riguardanti l'ingresso o i file in riproduzione.

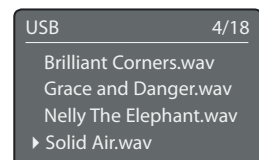
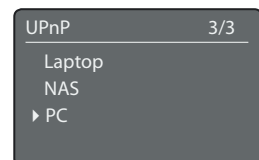
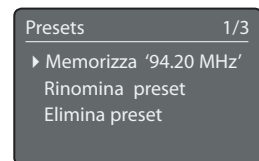
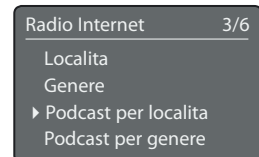
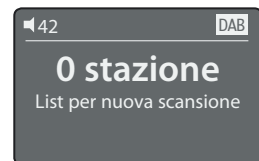
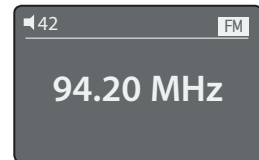

Note sul server UPnP™ :

I server UPnP™ incorporano un'applicazione software che permette a Uniti, o a qualsiasi altro lettore UPnP™ compatibile, di riprodurre i brani audio memorizzati e trasmessi da altri dispositivi sulla rete. Il server UPnP™ è solitamente un PC o un Mac domestico, sebbene alcune unità Network Attached Storage (NAS) includano una applicazione UPnP™.

Windows Media™ Player versione 11 o successiva include un server UPnP™. Esistono svariate applicazioni di terze parti che sono compatibili sia con PC sia con Mac.

Per un server UPnP™ Windows è necessario intraprendere le azioni seguenti prima di riprodurre della musica con Uniti:

- Accertarsi che sia installato Windows Media™ Player versione 11 o successiva.
- Abilitare la condivisione dei file di Windows Media™ Player. Nella finestra di dialogo delle Opzioni di Media Player selezionare Libreria > Configura condivisione... quindi selezionare "Condividi my media".
- Verificare che il firewall sia configurato in modo da permettere la condivisione dei file.

4 Usare la modalità Elenco e Controllare la riproduzione

- Premendo il tasto **list** sul pannello frontale o il tasto **ok/list** sul telecomando porterà NaimUniti nella **modalità elenco** visualizzando un elenco di tutti gli elementi multimediali disponibili nell'ingresso selezionato: Tracce di CD, stazioni iRadio o DAB, brani musicali UPnP™ o iPod, ad esempio.

Nota: Eccezioni a questa modalità ad elenco sono rappresentate dalla radio FM di NaimUniti e dagli ingressi esterni. Una volta selezionato l'ingresso FM, premendo il tasto **list** o il tasto **ok/list** del telecomando comparirà un'opzione di selezione mono. Selezionando un ingresso esterno, il tasto **list** o il tasto **ok/list** non hanno alcuna funzione.

- Nella modalità elenco, i tasti del pannello frontale di NaimUniti vengono riconfigurati per fornire le funzioni di navigazione e di selezione degli elementi come segue:

-vol	navigazione	
su	list	
Ingresso	vai all'elenco precedente (o carattere precedente)	
riproduci	Vai all'elenco successivo (o carattere successivo)	
prev	Navigare in giù nell'elenco	
stop	OK (conferma la selezione)	
list	exit Modalità elenco	

- Per scorrere in giù o in su gli elenchi e selezionare gli elementi usare i tasti del pannello anteriore o del telecomando **su** (▲), **giù** (▼), **sinistra** (◀) e **destra** (▶) e il tasto **ok/list**. Per tornare alla visualizzazione normale, premere il tasto **list** del pannello anteriore o il tasto **exit** del telecomando. Negli elenchi molto lunghi è possibile usare i tasti numerici del telecomando per passare direttamente ad alcune voci dell'elenco in ordine alfabetico.
- E' possibile selezionare un elemento in modo da riprodurlo dalla modalità elenco scorrendo fino ad arrivare all'elemento e selezionandolo premendo **ok/list**. Durante la riproduzione dagli ingressi CD, iPod, USB o UPnP, i tasti di trasporto del telecomando possono essere usati per riprodurre, interrompere, avanzare o riavvolgere le tracce.

