

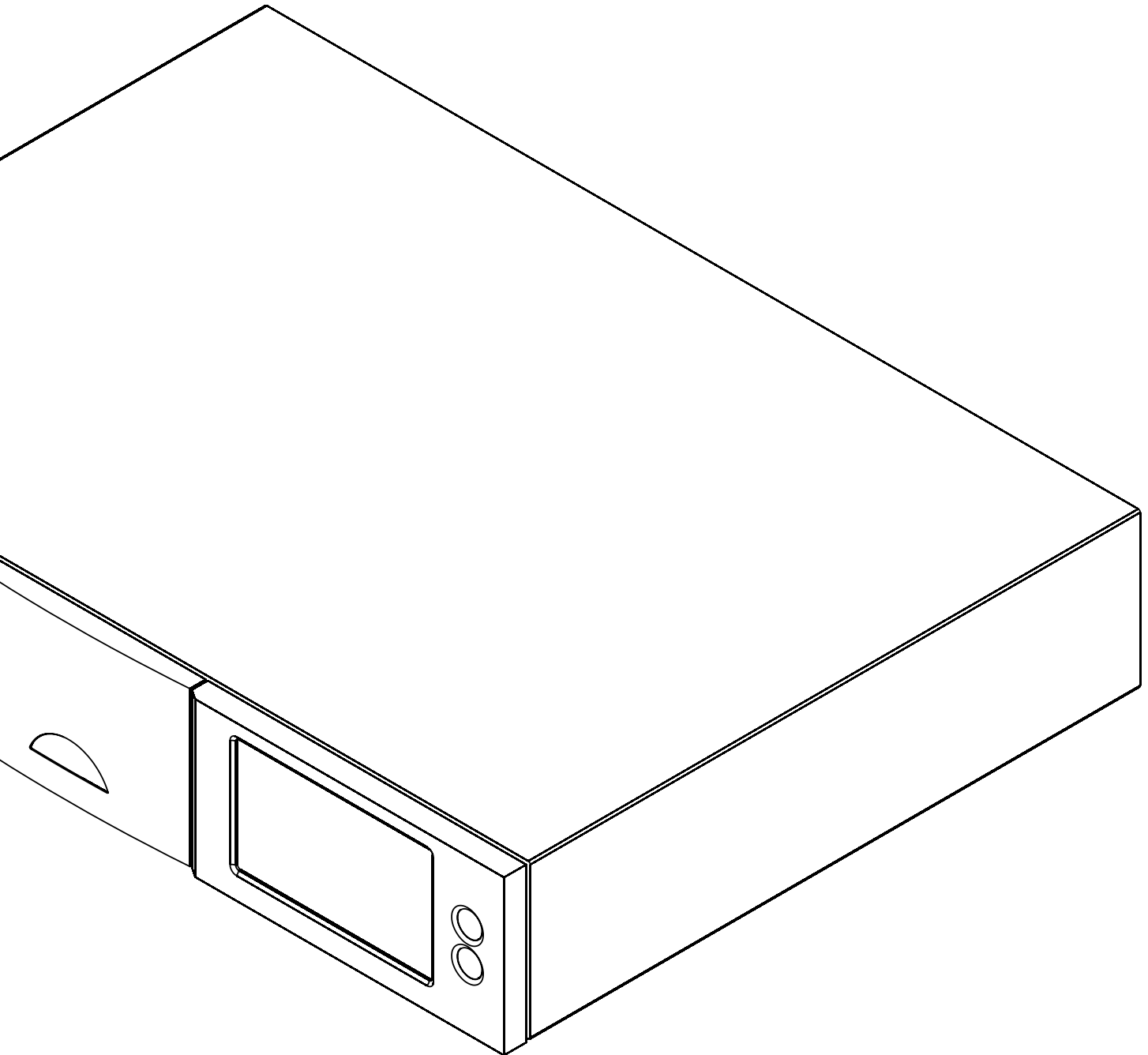

## HDX-SSD

Quick Start Guide • Kurzanleitung • Guide de mise en route rapide  
Guida Rapida • Guía de inicio rápido • Snelstartgids • 快速入门指南



ENGLISH • DEUTSCH • FRANÇAIS • ITALIANO  
ESPAÑOL • NEDERLANDS • 中文

## Introduction

The HDX-SSD is a network hard disk music player. It incorporates no built-in storage but requires external network storage (a NAS drive) to be connected and configured before it can be used. Configuring network storage is described in Section 2 of this guide.

## 1 Install and Connect

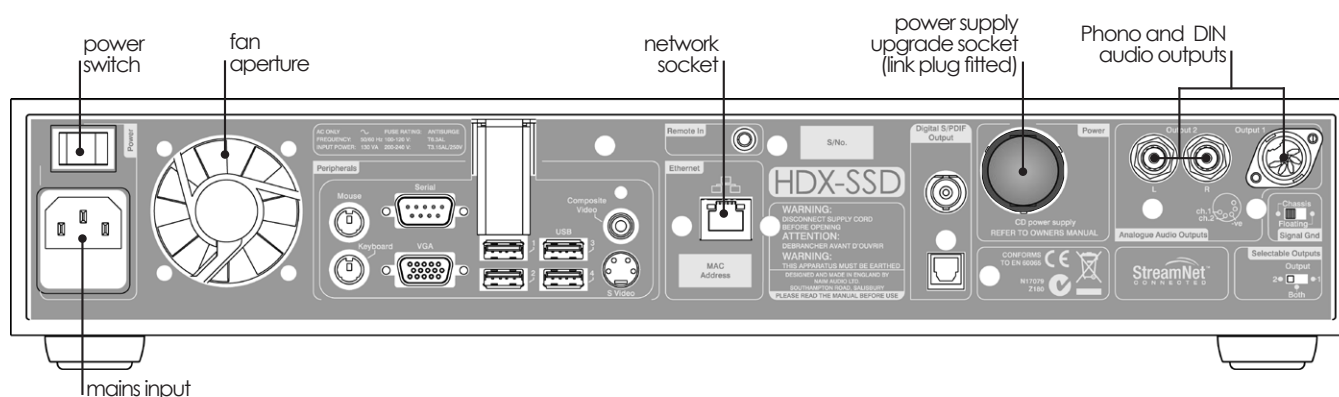

- Install your HDX-SSD on an equipment stand or rack intended for the purpose. Ensure that the fan aperture is not obstructed.
- Identify the **Audio Output**, **Network**, **Power Supply Link Plug** and **Mains Input** sockets.
- Connect one or both of the **Audio Output** sockets - DIN (output 1) or Phono (output 2) - to an audio system. Set the rear panel **Selectable Outputs** switch to reflect the choice of audio output sockets. Unless connecting to a system that includes another earthed source component (a Naim CD player or AV processor for example), switch the rear panel **Signal Ground** to **Chassis**. The **Signal Ground** switch should be set to **Floating** if mains "hum" is heard through the speakers or if the audio system includes another earthed source item.
- Use a standard RJ45 ethernet cable to connect the **Network** socket to a network router with a working internet connection and a connected Network Attached Storage (NAS) drive.
- If the HDX-SSD is to be used with an XPS or CD555PS power supply, remove the rear panel **link plug** and connect the power supply using the appropriate Burndy cable. Switch on the XPS or CD555PS before switching on the HDX-SSD. The link plug must be fitted if the HDX-SSD internal power supply only is used. **THE SXPS BURNDY CABLE ONLY MUST BE USED TO CONNECT THE XPS OR CD555PS POWER SUPPLIES.**
- Connect the HDX-SSD **Mains Input** using the supplied mains cable.

## 2 Switch On and Set Up

- Ensure that the network router, NAS drive and peripheral audio equipment is connected, switched on and working. Switch on the HDX-SSD using the rear panel **Power Switch**.
- After a delay of approximately one minute the user interface **Home** menu will appear on the front panel display. The HDX-SSD display is a touch screen. **Touch** items to select them.
- The HDX-SSD display language can be changed. Select **System Setup** on the front panel **Home** Menu, followed by **System Settings**, **Language**, and the desired option. Return to the Home menu by selecting the **Home** (🏠) symbol.
- In order to rip CDs the NAS drive must be enabled and given **Music Store** status. Select **System Setup** on the **Home** menu followed by **Network Shares** and **Manage Shares**. A list of attached network drives will be displayed. Select and **Enable** the desired drive.

**Note:** Ensure that the unit has adequate ventilation. The ambient temperature in the vicinity of the unit should not exceed 35°C.

**Note:** Wired network connection is strongly recommended for the most consistent and secure HDX-SSD operation. Ethernet-over-mains hardware may be used and provides a simple and convenient method of home network connection. However, the presence of network data on the mains supply may compromise overall system sound quality.

**Note:** The HDX-SSD is configured when originally shipped not to require any network setup but to connect to a network automatically. However, if your HDX-SSD has been previously used, its network configuration may have been altered, leaving it unable to connect automatically. Refer to the HDX-SSD Reference Manual or contact your retailer or installer if this appears to be the case.

Return to the **System Setup** menu and select **Music Stores** followed by **Add New Store**.

Selecting **Next** at the subsequent screen will display a list of enabled drives. Select the desired rip storage drive followed by **Next**. If the drive is username and password protected, enter these, and select **Next**. If it is not protected, leave the username and password boxes blank. Selecting **Yes** at the subsequent screen will give the NAS drive **Music Store** status. Return to the **Home** menu.

### 3 Ripping Music

- Press the front panel **open** button and insert a CD in the drawer. Press the **open** button again to close the drawer.
- The HDX-SSD will begin ripping automatically. To view progress select **Ripping Monitor** from the **Home** menu. The CD will be ejected automatically when ripping is complete. A typical CD can take up to eight minutes to rip.

### 4 Local Music Playback

- Select **Browse Music** from the **Home** menu and then either **Albums** or **Artists**. From the following menu choose an item and select **Play**.
- Selecting the **Quick Play** menu from the **Home** menu provides quick access to the most popular, recently played and newest items.

### 5 Network Music Playback

- The HDX-SSD is a UPnP™ (Universal Plug and Play) server device. Ripped music is automatically made available to any UPnP™ playback device connected to the network.
- Switch on a playback device and search through its list of connected servers for the HDX-SSD (e.g. NSHDX4567). Select the HDX-SSD followed by the desired material for playback.

### 6 Switch Off

- Switching off the HDX-SSD from its rear panel power switch is not normally necessary.
- The HDX-SSD can be put into shutdown mode by pressing the handset **shutdown** key or pressing and holding the front panel **shutdown** button for 1 second. The shutdown button will flash as the HDX-SSD shuts down and stop flashing but remain lit when it is in shutdown mode. To switch the HDX-SSD back on from shutdown mode, the rear panel power switch must be switched off and on again.
- **Do not switch off the HDX-SSD from the rear panel power switch or unplug it from the mains until it is in shutdown mode.**

**Note:** The HDX-SSD is able to play CDs directly as well as ripping them. CD playback is initiated from the System Setup menu.

**Note:** Ripping a CD you don't personally own constitutes a violation of copyright law. You must ensure if inserting a borrowed CD for playback that the HDX-SSD is not set automatically to rip the CD.

**Note:** Although the HDX-SSD contains a limited internal music database, to be able to identify a CD and download its associated data during the ripping process, it must be connected to a working internet connection.

## Einleitung

Der HDX-SSD ist ein Netzwerkfestplattenspieler. Da er über keinen internen Speicher für Musikdaten verfügt, muss er mit einem externen Netzwerkspeicher verbunden und konfiguriert werden. Die Konfiguration wird in Abschnitt 2 beschrieben.

## 1 Installieren und Anschließen

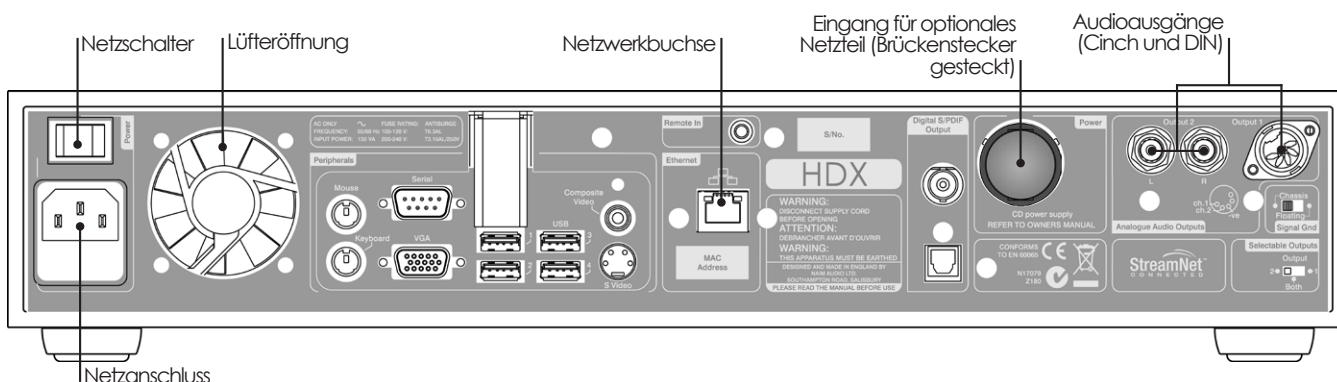

- Stellen Sie den HDX-SSD auf ein dafür vorgesehenes Rack und achten Sie darauf, dass die Lüfteröffnung nicht verdeckt ist.
- Ermitteln Sie die Lage der Audioausgänge, der Netzwerkbuchse, des Brückensteckers und der Netzanschlussbuchse.
- Verbinden Sie einen oder beide Audioausgänge („Output 1“ = DIN-Buchse, „Output 2“ = Cinchbuchsen) mit Ihrer Musikanlage. Stellen Sie den Schalter im Feld „Selectable Outputs“ entsprechend auf „1“, „2“ oder „Both“ (beide). Sofern an der Musikanlage nicht bereits ein geerdetes Quellgerät (z.B. ein Naim-CD-Spieler oder -AV-Prozessor) angeschlossen ist, stellen Sie den Masseschalter im Feld „Signal Gnd“ auf „Chassis“. Wenn ein Brummen über die Lautsprecher zu hören ist oder bereits ein geerdetes Quellgerät an die Anlage angeschlossen wurde, sollten Sie den Schalter auf „Floating“ (potenzialfrei) stellen.
- Wenn der HDX-SSD in ein Netzwerk integriert werden soll, verbinden Sie die Netzwerkbuchse über ein Standard-Ethernetkabel mit einem Router, der Zugriff auf das Internet hat.
- Wenn der HDX-SSD mit einem externen Netzteil des Typs XPS oder CD555PS verwendet werden soll, entfernen Sie den Brückenstecker an der Rückseite des HDX-SSD und verbinden Sie die Buchse über ein SXPS-Burndy-Kabel mit dem Netzteil. Schalten Sie zuerst das XPS bzw. CD555PS ein, bevor Sie den HDX-SSD einschalten. Der Brückenstecker muss gesteckt bleiben, wenn Sie nur das interne Netzteil des HDX-SSD verwenden. **Verwenden Sie zum Anschließen eines XPS oder CD555PS ausschließlich ein Burndy-Kabel des Typs SXPS.**
- Verwenden Sie das mitgelieferte Netzkabel, um den HDX-SSD an das Stromnetz anzuschließen.

**Hinweis:** Stellen Sie sicher, dass das Gerät ausreichend belüftet ist. Die Umgebungstemperatur sollte 35 Grad Celsius nicht übersteigen.

**Hinweis:** Ein Ethernetkabel stellt die sicherste und zuverlässigste Möglichkeit dar, den HDX-SSD in ein Netzwerk einzubinden. Auch mit Power-LAN-Hardware, die Daten über das Stromnetz überträgt, lässt sich der HDX-SSD schnell und einfach in ein Netzwerk integrieren; die Übertragung von Daten über das Stromnetz kann jedoch die Klangqualität der Musikanlage beeinträchtigen.

**Hinweis:** Der HDX-SSD ist bei Auslieferung so konfiguriert, dass er automatisch eine Netzwerkverbindung herstellt. Falls Ihr HDX-SSD bereits benutzt wurde, ist es jedoch möglich, dass seine Einstellungen geändert wurden und er keine Verbindung herstellt. Wenn Sie dies vermuten, lesen Sie bitte die entsprechenden Abschnitte der ausführlichen HDX-SSD-Bedienungsanleitung oder wenden Sie sich an Ihren Händler bzw. Installationspartner.

## 2 Einschalten und Konfigurieren

- Stellen Sie sicher, dass Ihr Router, der Netzwerkspeicher und alle weiteren Audiogeräte angeschlossen, eingeschaltet und funktionsfähig sind. Schalten Sie den HDX-SSD mit dem Netzschalter an seiner Rückseite ein.
- Etwa eine Minute nach dem Einschalten erscheint im Frontdisplay das Startmenü der Bedienoberfläche. Das Display ist ein Touchscreen; die dargestellten Menüs und Optionen lassen sich durch Berühren auswählen.
- Es ist möglich, eine andere Menüsprache für das Display des HDX-SSD auszuwählen. Wählen Sie dazu aus dem Startmenü **System Setup > System Settings > Language** und dann die gewünschte Option aus. Wählen Sie aus, um zum Startmenü zurückzukehren.

- Damit Sie CDs importieren können, muss der Netzwerkspeicher aktiviert und als Importspeicher definiert sein. Unter **System-Setup > Freigaben > Freigaben verw.** listet der HDX-SSD alle entsprechend konfigurierten Netzwerkfreigaben auf. Wählen Sie die gewünschte Freigabe aus und aktivieren Sie sie.

Kehren Sie zum Menü **System-Setup** zurück und wählen Sie unter **Importspeicher > Neuer Importsp.** die Option **Weiter** aus; es wird eine Liste aller Netzwerkfreigaben angezeigt, die als Importspeicher definiert werden können. Wählen Sie die gewünschte Netzwerkfreigabe und dann **Weiter** aus. Wenn die Netzwerkfreigabe passwortgeschützt ist, geben Sie in den entsprechenden Textfeldern Benutzernamen und Passwort ein und wählen Sie **Weiter** aus. Wenn die Freigabe nicht passwortgeschützt ist, lassen Sie die Felder leer. Wählen Sie im Folgemenü **Ja** aus, um die Freigabe als Importspeicher zu definieren.

### 3 Musik importieren

- Drücken Sie die Bedientaste **open** und legen Sie eine CD in die CD-Lade. Drücken Sie erneut **open**, um die Lade zu schließen.
- Der Importvorgang wird automatisch gestartet. Um den Status des Importvorgangs abzufragen, wählen Sie am Touchscreen aus dem Startmenü **Importierer** aus. Wenn der Importvorgang abgeschlossen ist, wird die CD automatisch ausgeworfen. Das Importieren einer CD von durchschnittlicher Spieldauer dauert etwa acht Minuten.

### 4 Musik wiedergeben

- Wählen Sie aus dem Startmenü **Musikverzeichnis** und dann **Alben** oder **Interpreten** aus. Treffen Sie im Folgemenü eine Auswahl und drücken Sie **Play**.
- Über **Quickplay** erhalten Sie schnellen Zugriff auf die am meisten oder zuletzt gespielte bzw. zuletzt importierte Musik.

### 5 Musik über das Netzwerk abspielen

- Der HDX-SSD fungiert als UPnP™-Server (Universal Plug and Play), d.h., er stellt automatisch jedem ins Netzwerk eingebundenen UPnP™-kompatiblen Abspielgerät importierte Musik zur Verfügung.
- Schalten Sie ein Abspielgerät ein und suchen Sie in der Liste angeschlossener Server nach dem HDX-SSD (z.B. „NSHDX4567“). Wählen Sie den HDX-SSD und dann die gewünschte Musik aus.

### 6 Ausschalten

- Es ist normalerweise nicht notwendig, den HDX-SSD über den rückwärtigen Netzschalter vom Stromnetz zu trennen.
- Drücken Sie die Abschalttaste an der Fernbedienung oder halten Sie die Abschalttaste an der Gerätefront eine Sekunde lang gedrückt, um den HDX-SSD in den Abschaltmodus zu versetzen. Die Abschalttaste am Gerät blinkt, während der HDX-SSD herunterfährt, und leuchtet dauerhaft, wenn er sich im Abschaltmodus befindet.

Um den HDX-SSD aus dem Abschaltmodus heraus in Betrieb zu nehmen, schalten Sie ihn über den Netzschalter aus und dann wieder ein.

- **Trennen Sie den HDX-SSD nicht durch Betätigen des rückwärtigen Netzschalters oder durch Ziehen des Netzkabels vom Stromnetz, bevor er sich im Abschaltmodus befindet.**

**Hinweis:** Mit dem HDX-SSD können CDs sowohl importiert als auch direkt wiedergegeben werden. Der Modus für die direkte Wiedergabe lässt sich im Menü „System-Setup“ aktivieren.

**Hinweis:** Das Importieren einer CD, die nicht Ihr persönliches Eigentum ist, stellt eine Urheberrechtsverletzung dar. Vergewissern Sie sich beim Einlegen einer geliehenen CD, dass der HDX-SSD auf direkte Wiedergabe statt auf automatisches Importieren gestellt ist.

**Hinweis:** Obwohl der HDX-SSD über eine interne Musikdatenbank verfügt, muss er während des Importvorgangs mit dem Internet verbunden sein, um ausführliche Informationen zur eingelegten CD herunterladen zu können.

## Introduction

Le HDX-SSD est un lecteur à disque dur en réseau. Il n'a pas de mémoire intégrée et requiert un stockage en réseau pour pouvoir être connecté et configuré avant son utilisation. La configuration du stockage en réseau est décrite en section 2 de ce guide.

## 1 Installation et connexion

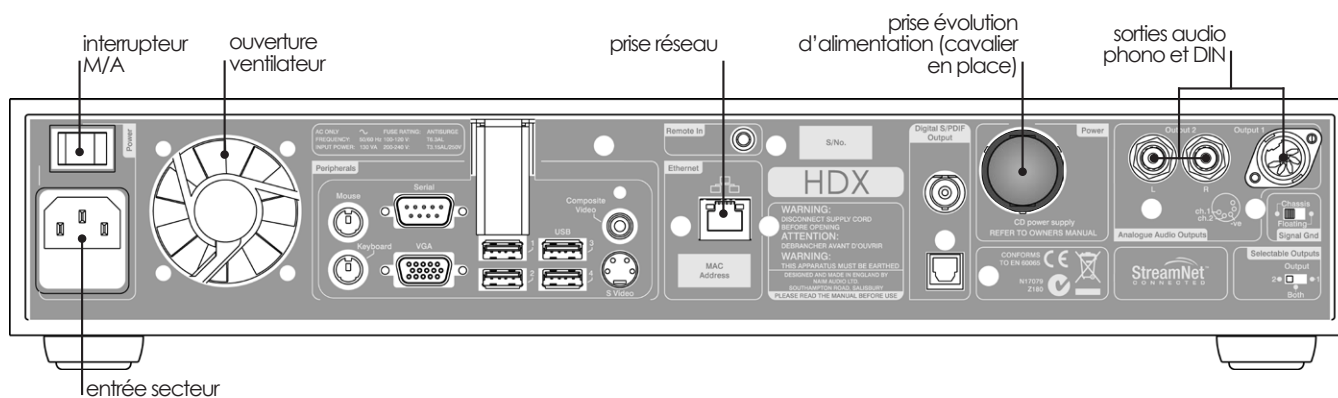

- Installez votre HDX-SSD sur un support ou une étagère prévus à cet effet. Vérifiez que l'ouverture du ventilateur n'est pas obstruée.
- Identifiez les prises de **sortie audio**, **réseau**, **entrée secteur** et le **cavalier** sur la prise d'évolution d'alimentation.
- Raccordez une prise de **sortie audio** ou les deux – DIN (sortie 1) ou Phono (sortie 2) – à un système audio. Réglez le commutateur **Selectable Outputs** (sélection de sorties) du panneau arrière en fonction des prises de sortie audio choisies. Sauf en cas de connexion à un système comprenant un autre composant source raccordé à la terre (lecteur CD ou processeur AV Naim, par exemple), réglez le commutateur **Signal Ground** (masse signal) du panneau arrière sur **Chassis** (châssis). Le commutateur **Signal Ground** (masse signal) doit être réglé sur **Floating** (flottant) si un « ronflement » de l'alimentation est entendu dans les haut-parleurs ou si le système audio comprend un autre composant source raccordé à la terre.
- Utilisez un câble Ethernet standard RJ45 pour brancher la prise **réseau** à un routeur réseau disposant d'une connexion Internet en état de marche et à un serveur de stockage en réseau (NAS) connecté.
- Si le HDX-SSD doit être utilisé avec une alimentation XPS ou CD555PS, enlevez le cavalier sur le panneau arrière et connectez l'alimentation en utilisant le câble Burndy. Allumez l'alimentation XPS ou CD555PS avant d'allumer le HDX-SSD. Le cavalier doit être en place si on n'utilise que l'alimentation interne du HDX-SSD. **LE CÂBLE SXPS BURNDY NE DOIT ÊTRE UTILISÉ QUE POUR CONNECTER LES ALIMENTATIONS XPS OU 555PS.**
- Raccordez l'**entrée secteur** du HDX-SSD en utilisant le câble fourni.

## 2 Mise sous tension et réglage

- Assurez-vous que le routeur réseau, le serveur NAS et l'équipement audio périphérique sont connectés et fonctionnent. Allumez le HDX-SSD à l'aide de l'**interrupteur M/A** du panneau arrière.
- Après un délai d'environ une minute, le menu **Home** (Accueil) de l'interface utilisateur apparaîtra sur l'écran en façade. L'affichage du HDX-SSD est un écran tactile. Touchez les éléments pour les sélectionner.
- La langue d'affichage du HDX-SSD peut être changée. Appuyez sur **System Setup** sur le menu **Home** du panneau avant, suivi de **System Settings**, **Language** et de l'option désirée. Revenez au menu Accueil en appuyant sur le symbole **Accueil** (🏠).

**Note :** Veillez à ce que l'UnitiServe ait une ventilation adéquate. La température ambiante à proximité de l'appareil ne doit pas dépasser 35 °C.

**Note :** Une connexion réseau câblée est fortement recommandée car elle permet au HDX-SSD de fonctionner de la manière la plus sécurisée et régulière. Un équipement Ethernet via réseau électrique peut être utilisé et fournit une méthode simple et pratique de connexion à un réseau domestique. Cependant, la présence de données relatives au réseau sur le secteur peut compromettre la qualité du son du système audio dans son ensemble.

**Note :** Lorsqu'il est expédié, le HDX-SSD est configuré pour se connecter automatiquement à un réseau, sans nécessiter de paramétrage de la connexion réseau. Cependant, si votre HDX-SSD a été précédemment utilisé, il se peut que sa configuration réseau ait été altérée, le rendant incapable de se connecter automatiquement. Reportez-vous au Manuel de Référence du HDX-SSD ou contactez votre revendeur si cela semble être le cas.

- Pour pouvoir extraire des CD, vous devez activer le NAS et lui attribuer le statut de **Bac de CD**. Sélectionnez **Réglages** dans le menu **Accueil**, suivi de **Partages réseau**, puis **Gestion partages**. Une liste des serveurs en réseau sera affichée. Sélectionnez et **activez** le serveur désiré.

Revenez au menu **Réglages** et sélectionnez **Bacs de CD**, suivi de **Ajouter un bac**. La sélection de **Suivant** à l'écran ultérieur affichera une liste des serveurs activés. Sélectionnez le serveur de stockage désiré pour l'extraction, suivi de **Suivant**. Si le serveur est protégé par nom d'utilisateur et mot de passe, entrez-les et sélectionnez **Suivant**. S'il n'est pas protégé, laissez les champs nom d'utilisateur et mot de passe vides. La sélection de **Oui** à l'écran ultérieur attribuera au NAS le statut de **Bac de CD**. Revenez au menu **Accueil**.

### 3 Extraction de musique

- Appuyez sur le bouton **open** sur la façade et insérez un CD dans le tiroir. Appuyez à nouveau sur le bouton **open** pour refermer le tiroir.
- Le HDX-SSD commencera l'extraction automatiquement. Pour suivre son avancement, sélectionnez **Extraction** à partir du menu **Accueil**. Le CD sera éjecté automatiquement à la fin de l'extraction. Il faut compter en moyenne huit minutes pour extraire un CD.

### 4 Lecture de musique

- Sélectionnez **Explorer** à partir du menu **Accueil**, puis **Albums** ou **Artistes**. À partir du menu suivant, choisissez un élément et sélectionner **Lecture**.
- La sélection du menu **Quick Play** à partir du menu **Accueil** fournit un accès rapide aux éléments les plus populaires, récemment lus et nouveaux.

### 5 Lecture de musique en réseau

- Le HDX-SSD est un serveur UPnP™ (Universal Plug and Play). La musique extraite est rendue automatiquement disponible sur n'importe quel appareil de lecture UPnP™ connecté au réseau.
- Allumez l'appareil de lecture et recherchez le HDX-SSD (e.g. NSHDX4567) dans sa liste des serveurs connectés. Sélectionnez le HDX-SSD suivi du contenu désiré pour la lecture.

### 6 Mise hors tension

- La mise hors tension du HDX-SSD à l'aide de l'interrupteur M/A du panneau arrière n'est normalement pas nécessaire.
- Le HDX-SSD peut être mis en mode arrêt en appuyant sur la touche **shutdown** (arrêt) de la télécommande ou en appuyant et maintenant enfoncé le bouton **shutdown** sur la façade pendant 1 seconde. Le bouton shutdown clignotera pendant que le HDX-SSD s'arrête, puis cessera de clignoter mais restera allumé tant que le HDX-SSD est en mode arrêt.

Pour rallumer le HDX-SSD à partir du mode arrêt, celui-ci doit être mis hors, puis à nouveau sous tension à l'aide de l'interrupteur M/A du panneau arrière.

- **Ne mettez pas le HDX-SSD hors tension à partir de l'interrupteur du panneau arrière ou ne le débranchez pas du secteur avant qu'il ne soit en mode arrêt.**

**Note :** Le HDX-SSD peut lire des CD directement ainsi que les extraire. La lecture de CD est initiée à partir du menu **Réglages**.

**Note :** L'extraction d'un CD ne vous appartenant pas personnellement peut constituer une violation de la loi sur les droits d'auteur. Vous devez vous assurer, quand vous insérez un CD que vous avez emprunté, que le HDX-SSD n'est pas configuré pour extraire automatiquement le CD.

**Note :** Bien que le HDX-SSD contienne une base de données musicale interne limitée, il doit disposer d'une connexion Internet en état de marche pour pouvoir identifier un CD et télécharger les informations associées pendant le processus d'extraction.

## Introduzione

L'HDX-SSD è un hard disk di riproduzione musicale di rete. Non è possibile la memorizzazione interna, ma è necessario, prima dell'uso, il collegamento e la configurazione di un dispositivo di memorizzazione di rete esterno. La configurazione del dispositivo di memorizzazione di rete è descritta al paragrafo 2.

## 1 Installazione e connessione

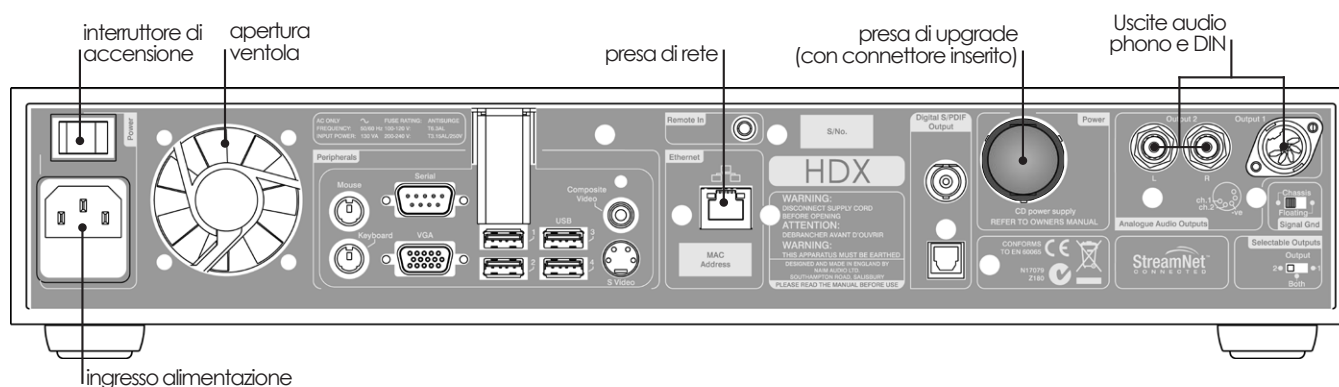

- Installate l'HDX-SSD su supporti o ripiani appositamente indicati allo scopo. Assicuratevi che l'apertura della ventola non sia bloccata.
- Identificate le prese dell'**uscita audio**, quella di **rete**, il **connettore per il cavo Burndy** e la **presa dell'alimentazione**.
- Collegate una o entrambe le prese dell'**uscita audio** (DIN, uscita 1 o Phono, uscita 2) a un sistema audio. Posizionate l'interruttore delle **uscite selezionabili** sul pannello posteriore in modo che rifletta la scelta delle prese di uscita. A meno che il collegamento non venga effettuato a un altro componente con messa a terra (un lettore CD Naim o un processore AV, per esempio), posizionate l'**interruttore della massa** che si trova sul pannello posteriore su **Chassis**. L'interruttore della massa deve essere messo in posizione **Floating** se si sente il ronzio dell'alimentazione dai diffusori o se il sistema audio comprende un altro dispositivo con messa a terra.
- Utilizzate un cavo Ethernet RJ45 standard per collegare la presa di **rete** al router con una connessione Internet funzionante e un drive NAS collegato.
- Se intendete usare l'HDX-SSD con un alimentatore XPS o CD555PS, togliete il connettore di collegamento del pannello posteriore e collegate l'alimentatore con il cavo Burndy più adatto. Accendete l'XPS o il CD555PS prima di accendere l'HDX-SSD. La presa di collegamento deve essere inserita solo se viene utilizzato l'alimentatore interno dell'HDX-SSD. **IL CAVO BURNDY SXPS DEVE ESSERE USATO SOLO PER COLLEGARE GLI ALIMENTATORI XPS O CD555PS.**
- Collegate l'ingresso **dell'alimentazione** dell'HDX-SSD utilizzando il cavo fornito.

## 2 Accensione e impostazione

- Assicuratevi che il router di rete, il drive NAS e le periferiche audio siano collegate, accese e che funzionino correttamente. Accendete l'HDX-SSD utilizzando l'**interruttore** sul pannello posteriore.
- Dopo circa un minuto, sul display frontale appare il **Menù Iniziale** dell'interfaccia utente. Il display dell'HDX-SSD è un touchscreen. Per selezionare le voci, basta toccarle.
- È possibile modificare la lingua del display dell'HDX-SSD. Selezionate **Configurazione** sistema dal **Menù Iniziale** del pannello frontale, seguito da **Impost. sistema, Lingua** e l'opzione desiderata. Tornate al menù iniziale toccando il tasto con il simbolo (🏠).

**Nota:** Assicuratevi che l'unità abbia ventilazione adeguata. La temperatura ambiente nelle vicinanze dell'unità non deve superare i 35 °C.

**Nota:** Al fine di poter utilizzare in modo sicuro e costante l'HDX-SSD, raccomandiamo vivamente di utilizzare una connessione di rete cablata. Può essere utilizzato un collegamento Ethernet attraverso la rete elettrica: si tratta di una soluzione semplice ed economica per realizzare un collegamento di rete domestico. Tuttavia, la presenza di dati di rete sull'alimentazione potrebbe compromettere la qualità del suono di tutto il sistema audio.

**Nota:** Al momento della spedizione, l'HDX-SSD è configurato in modo da non aver bisogno di alcuna impostazione di rete, ma per collegarsi automaticamente. Tuttavia, se il vostro HDX-SSD è già stato usato in precedenza, è possibile che la configurazione di rete sia stata alterata e che quindi non sia possibile la connessione automatica. Se ciò accade, fate riferimento al manuale dell'HDX-SSD, oppure contattate il rivenditore o l'installatore.



- Per rippare i CD il drive NAS deve essere abilitato e gli deve essere assegnato lo status di **Archivio musicale**. Selezionate **Configurazione** dal **Menù Iniziale**, seguito da **Condivisioni di rete** e da **Gestione condiv.**. Verrà visualizzato un elenco dei drive di rete collegati. Selezionate e abilitate il drive desiderato.

Tornate al menù **Configurazione** e selezionate **Archivi musicali** seguito da **Aggiungi archivio**. Selezionando **Prossima** nella schermata che segue si vedrà l'elenco dei drive abilitati. Selezionate il drive di memorizzazione del ripping che desiderate, quindi **Prossima**. Se il drive è protetto con nome utente e password, inseriteli e poi selezionate **Prossima**. Se non c'è protezione, lasciate vuoti i campi di nome utente e password. Selezionando **Sì** nella schermata seguente si conferirà al drive NAS lo status di **Archivio musicale**. Tornate al menù iniziale.

### 3 Ripping della musica

- Premete il tasto **open** sul pannello frontale e inserite un CD nel cassetto. Premete di nuovo il tasto open per chiudere il cassetto.
- L'HDX-SSD inizierà automaticamente il ripping. Per controllare l'avanzamento, selezionate **Ripping** dal **Menù Iniziale**. Il CD verrà espulso automaticamente quando il ripping è completo. In genere, per rippare un CD sono necessari fino a otto minuti.

**Nota:** L'HDX-SSD può riprodurre i CD così come può effettuare il ripping. La riproduzione del CD si avvia dal menù **Configurazione sistema**.

### 4 Riproduzione della musica

- Selezionate **Scorri musica** dal **Menù Iniziale** e poi **Album** o **Artisti**. Dal menù successivo selezionate una voce e poi **Riproduci**.
- Selezionando **Riprod. veloce** dal **Menù Iniziale** potrete accedere in modo rapido alle voci più popolari, a quelle riprodotte di recente o più nuove.

**Nota:** Il ripping di un CD non di vostra proprietà potrebbe costituire violazione della legge sui diritti d'autore. Se ascoltate un CD non vostro, assicuratevi che l'HDX-SSD non sia automaticamente impostato per il ripping.

### 5 Riproduzione musica in rete

- L'HDX-SSD è un server UPnP™ (Universal Plug and Play). La musica rippata è resa automaticamente disponibile per qualsiasi dispositivo di riproduzione UPnP™ collegato alla rete.
- Accendete il dispositivo di riproduzione e cercate HDX-SSD (per esempio NSHDX4567) tra l'elenco dei server collegati. Selezionate HDX-SSD seguito dalla musica che desiderate riprodurre.

**Nota:** Anche se l'HDX-SSD contiene un limitato database musicale interno, per poter identificare un CD e scaricare i relativi dati nel corso del processo di ripping, è necessario che sia collegato ad Internet con una connessione funzionante.

### 6 Spegnimento

- In genere, non è necessario spegnere l'HDX-SSD con l'interruttore sul pannello posteriore.
- L'HDX-SSD può essere messo in modalità **spegnimento** premendo il relativo tasto sul telecomando o tenendo premuto il tasto di **spegnimento** sul pannello frontale per un secondo. Il tasto di spegnimento lampeggia quando l'HDX-SSD si spegne e smette di lampeggiare, ma rimane acceso, quando è in modalità spegnimento.

Per riaccendere l'HDX-SSD partendo dalla modalità spegnimento, l'interruttore di accensione sul pannello posteriore deve essere disattivato e poi di nuovo riattivato.

- **Non spegnete l'HDX-SSD con l'interruttore sul pannello posteriore e non staccatelo dalla rete elettrica fintanto che non è in modalità spegnimento.**

## Introducción

El HDX-SSD es un reproductor de música con un disco duro en red. Incorpora almacenamiento no integrado aunque necesita estar conectado y configurado a un sistema de almacenamiento en red externo antes de poder ser utilizado. La configuración del almacenamiento en red se describe en la Sección 2 de esta guía.

## 1 Instalación y conexión

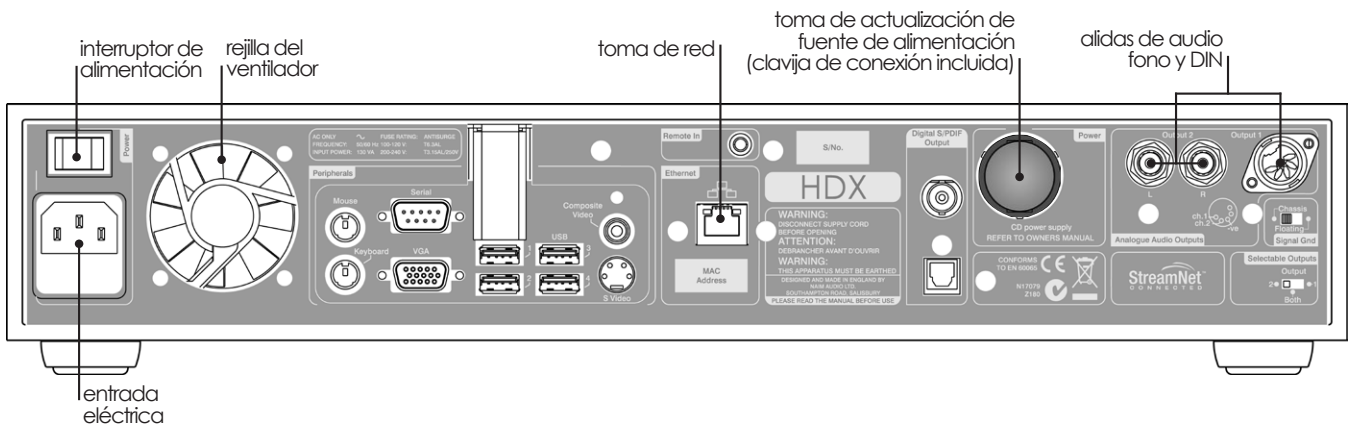

- Instale su HDX-SSD en un soporte de equipo o en un soporte destinado para este fin. Asegúrese de que la abertura del ventilador no esté obstruida.
- Identifique las tomas **Salida de audio**, **Red**, **Clavija de conexión de la fuente de alimentación** y **Entrada de red**.
- Conecte una o las dos tomas **Salida de audio** - DIN (salida 1) o Fono (salida 2) - a un sistema de audio. Ajuste el interruptor **Salidas seleccionables** del panel trasero para reflejar la opción de las tomas de salida de audio. A no ser que se conecte a un sistema que incluya otro componente de fuente puesto a tierra (por ejemplo, un reproductor de CD o un procesador de AV Naim), ponga **Puesta a tierra de señal** del panel trasero en **Chasis**. El interruptor **Puesta a tierra de señal** debería ajustarse a **Flotante** si se oye un “zumbido” de red a través de los altavoces o si el sistema de audio incluye otro elemento de fuente puesto a tierra.
- Utilice un cable ethernet RJ45 estándar para conectar la toma **Red** a un router de red con una conexión de Internet y una unidad de almacenamiento en red (NAS) conectada.
- Si se va a utilizar el HDX-SSD con una fuente de alimentación XPS o CD555PS, retire la **clavija de conexión** del panel trasero y conecte la fuente de alimentación utilizando el cable Burny apropiado. Encienda el XPS o el CD555PS antes de encender el HDX-SSD. La clavija de conexión debe montarse si sólo se utiliza la fuente de alimentación interna del HDX-SSD. **EL CABLE SXPS BURNDY SÓLO DEBE UTILIZARSE PARA CONECTAR LAS FUENTES DE ALIMENTACIÓN XPS O CD555PS.**
- Conecte la **Entrada de red** del HDX-SSD utilizando el cable de red suministrado.

## 2 Encendido y configuración

- Asegúrese de que el router de red, la unidad NAS y el equipo de audio periférico estén conectados, encendidos y funcionando. Encienda el HDX-SSD utilizando el **Interruptor de alimentación** del panel trasero.
- Después de aproximadamente un minuto, aparecerá el menú **Home** de la interfaz de usuario en la pantalla del panel frontal. La pantalla del HDX-SSD es una pantalla táctil. **Toque** los elementos para seleccionarlos.
- Puede cambiarse el lenguaje de la pantalla del HDX-SSD. Seleccione **System Setup** (Sistema) en el menú **Home** (Inicio) del panel frontal, seguido de **System Settings** (Configuración), **Language**, (Lenguaje) y la opción deseada. Vuelva al menú **Home** (Inicio) seleccionando el símbolo **Home** (🏠).

**Nota:** Asegúrese de que el equipo tenga ventilación adecuada. La temperatura ambiental cerca del equipo no debe exceder 35 °C.

**Nota:** Se recomienda encarecidamente una conexión de red cableada para un funcionamiento más uniforme y seguro del HDX-SSD. Puede utilizarse hardware de ethernet por-red, que ofrece un método simple y práctico de conexión a red desde casa. Sin embargo, la presencia de datos de red en el suministro de red puede comprometer la calidad de sonido general del sistema.

**Nota:** El HDX-SSD viene configurado en el envío original de modo que no precise ningún ajuste de red sino que pueda conectarse a una red automáticamente. Sin embargo, si ha utilizado previamente su HDX-SSD, su configuración de red puede haberse alterado, dejándola incapaz de conectarse automáticamente. Consulte el manual de referencia del HDX-SSD o póngase en contacto con su proveedor o instalador si se diera el caso.

- Para copiar CDs la unidad NAS debe estar habilitada y en estado de **Music Store** (Almacenes Música). Seleccione **System Setup** (Sistema) en el menú **Home** (Inicio) seguido por **Network Shares** (Red Compartida) y **Manage Shares** (Menu Compartidos). Aparecerá una lista de unidades de red conectadas. Seleccione y **Habilite** la unidad deseada.

Vuelva al menú **System Setup** (Sistema) y seleccione **Music Stores** (Almacenes Música) seguido por **Add New Store** (Añadir Neuv. Alm.). Seleccionando **Next** (Siguiente) en la pantalla subsiguiente aparecerá una lista de unidades activadas. Seleccione la unidad de almacenamiento de copia deseada seguido por **Next** (Siguiente). Si la unidad está protegida con nombre de usuario y contraseña, introdúzcalos, y seleccione **Next** (Siguiente). Si no hay protección, deje las casillas de nombre de usuario y contraseña en blanco. Seleccionando **Yes** (Sí) en la pantalla subsiguiente obtendrá la condición **Music Store** (Almacene Música) de la unidad NAS. Vuelva al menú **Home** (Inicio).

### 3 Copiado de música en el disco duro

- Pulse el botón **open** del panel frontal e inserte un CD en la bandeja. Vuelva a pulsar el botón **open** para cerrar la bandeja.
- El HDX-SSD empezará a copiar automáticamente. Para visualizar el progreso seleccione **Ripping Monitor** (Control de copiado) en el menú **Home** (Inicio). El CD será expulsado automáticamente cuando se haya completado el copiado en el disco duro. Un CD típico puede tardar hasta ocho minutos en copiarse en el disco duro.

### 4 Reproducción de música

- Seleccione **Browse Music** (Navegar por la música) en el menú **Home** (Inicio) y a continuación **Albums** (Álbumes) o **Artists** (Artistas). En el menú siguiente elija un elemento y para reproducirlo seleccione **Play** (Reprod.).
- Al seleccionar el menú **Quick Play** (Reproducción rápida) en el menú **Home** (Inicio) se ofrece un acceso rápido a los elementos más populares, recientemente reproducidos y más nuevos.

### 5 Reproducción de música en red

- El HDX-SSD es un dispositivo de servidor UPnP™ (Universal Plug and Play). La música copiada en el disco duro automáticamente está disponible para cualquier dispositivo de reproducción UPnP™ conectado a la red.
- Encienda un dispositivo de reproducción y busque el HDX-SSD en su lista de servidores conectados (por ejemplo, NSHDX4567). Seleccione el HDX-SSD seguido del material deseado para la reproducción.

### 6 Apagado

- Normalmente no es necesario apagar el HDX-SSD desde su interruptor de alimentación del panel trasero.
- El HDX-SSD puede ponerse en modo apagado pulsando la tecla **shutdown** (apagado) del mando a distancia o manteniendo pulsado el botón **shutdown** del panel frontal durante 1 segundo. El botón de apagado se encenderá de forma intermitente cuando el HDX-SSD se pare pero permanecerá encendido cuando esté en modo apagado.  
  
Para volver a encender el HDX-SSD desde el modo de parada, debe desconectarse el interruptor de alimentación del panel trasero y volverse a conectar.
- **No apague el HDX-SSD desde el interruptor de alimentación del panel trasero ni lo desenchufe de la red hasta que esté en modo apagado.**

**Nota:** El HDX-SSD

puede reproducir CDs directamente así como copiarlos en el disco duro. La reproducción de un CD se inicia desde el menú **System setup** (Ajuste del sistema)

**Nota:** Copiar en el disco duro un CD que no le pertenezca personalmente constituye una violación de los derechos de autor. Si inserta un CD prestado para reproducirlo, debe asegurarse de que el HDX-SSD no esté ajustado automáticamente para copiar el CD en el disco duro.

**Nota:** Aunque el HDX-SSD contiene una base de datos de música interna limitada, para poder identificar un CD y descargar sus datos asociados durante el proceso de copiado en el disco duro, debe estar conectado a una conexión a Internet operativa.

## Inleiding

De HDX-SSD is een netwerkmuziekspeler met een harde schijf. Het apparaat heeft geen interne opslag maar moet worden aangesloten op externe netwerkopslag en worden geconfigureerd voordat het kan worden gebruikt. Meer informatie over de netwerkopslag configureren vindt u in hoofdstuk 2 van deze gids.

## 1 Installeren en aansluiten

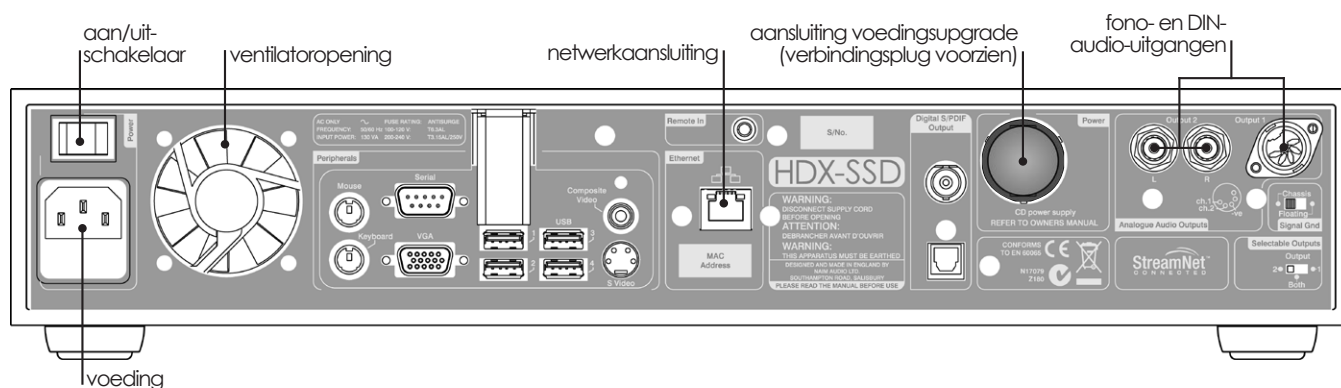

- Installeer uw HDX-SSD op een apparaatstandaard of een rek die daarvoor geschikt is. Zorg ervoor dat de ventilatoropening niet geblokkeerd is.
- Lokaliseer de aansluitingen **Audio-uitgang**, **Netwerk**, **Verbindingsplug voeding** en **Voeding**.
- Verbind een of beide van de **Audio-uitgang**-aansluitingen - DIN (uitgang 1) of Fono (uitgang 2) - met een audiosysteem. Zet de schakelaar **Selecteerbare uitgangen** op het achterpaneel in dezelfde stand als de gekozen audio-uitgangen. Tenzij u het apparaat aansluit op een systeem met een andere gearde broncomponent (een Naim cd-speler of AV-processor bijvoorbeeld), zet u de **aardingsschakelaar** op **Chassis**. U moet de **aardingsschakelaar** op **Zwevend** zetten als u "gezoem" van de elektriciteit door de luidsprekers hoort of als het audiosysteem een ander gearde bronapparaat bevat.
- Gebruik een standaard RJ45-ethernetkabel om de **Netwerk**-aansluiting te verbinden met een netwerkrouter met een werkende internetverbinding en een aangesloten Network Attached Storage (NAS)-station.
- Als de HDX-SSD met de voeding van een XPS of CD555PS moet worden gebruikt, verwijder dan de **verbindingsplug** op het achterpaneel en sluit de voeding aan met de geschikte Burndy-kabel. Schakel de XPS of CD555PS in voordat u de HDX-SSD inschakelt. De verbindingsplug moet aangesloten zijn als alleen de interne voeding van de HDX-SSD wordt gebruikt. **DE SXPS BURNDY-KABEL MAG ALLEEN WORDEN GEBRUIKT OM DE VOEDING VAN DE XPS OF CP555PS AAN TE SLUITEN.**
- Sluit de **voeding** van de HDX-SSD aan met de bijgeleverde voedingskabel.

## 2 Inschakelen en instellen

- Controleer of de netwerkrouter, het NAS-station en randapparatuur voor audio correct zijn aangesloten, zijn ingeschakeld en correct werken. Schakel de HDX-SSD in met de **aan/uit-schakelaar** op het achterpaneel.
- Na een vertraging van ongeveer één minuut verschijnt de gebruikersinterface **Home** op de display op het voorpaneel. De display van de HDX-SSD is een aanraakscherm. **Raak** opties aan om deze te selecteren.
- De displaytaal van de HDX-SSD kan worden gewijzigd. Selecteer **System Setup** in het menu Home op het voorpaneel, gevolgd door **System Settings**, **Language** en de gewenste optie. U kunt terugkeren naar het menu Home door het **Home**-symbool (🏠) te selecteren.

**Opmerking:** Zorg ervoor dat het apparaat voldoende ventilatie krijgt. De omgevingstemperatuur in de buurt van het apparaat mag niet hoger zijn dan 35 °C.

**Opmerking:** Een bekeerde netwerkverbinding is ten zeerste aanbevolen voor de meest consistente en betrouwbare werking van de HDX-SSD. Hardware voor Ethernet via het stopcontact kan worden gebruikt en biedt een eenvoudige en handige methode voor thuisnetwerken. De aanwezigheid van netwerkgegevens op de netvoeding kan echter de gehele geluidskwaliteit van het systeem verslechteren.

**Opmerking:** De HDX-SSD is bij levering ingesteld zodat geen netwerkinstellingen nodig zijn en automatisch verbinding kan worden gemaakt met een netwerk. Als uw HDX-SSD eerder al eerder werd gebruikt, dan kan de netwerkconfiguratie gewijzigd zijn en kan het apparaat niet automatisch verbinding maken met een netwerk. Raadpleeg de Referentiehandleiding van de HDX-SSD of neem contact op met uw winkelier of installateur als dat het geval is.

- Om cd's te rippen, moet het NAS-station ingeschakeld zijn en de status **Muziek Opslag** krijgen. Selecteer **Instell.** in het menu **Home** gevolgd door **Netwerkschijven** en **Shares Beh.**. Er wordt een lijst met aangesloten netwerkstations weergegeven. Selecteer het gewenste station en **schakel het in**.

Keer terug naar het menu **Instell.** en selecteer **Muziek Opslag** gevolgd door **Voeg Mzk Opslag toe**. Als u in het volgende scherm **Volgende** selecteert, dan wordt een lijst met ingeschakelde stations weergegeven. Selecteer het gewenste opslagstation voor geripte muziek gevolgd door **Volgende**. Als het station beveiligd is met een gebruikersnaam en wachtwoord, dan moet u die invoeren en **Volgende** selecteren. Als het station niet beveiligd is, laat u de velden voor de gebruikersnaam en het wachtwoord leeg. Als u in het volgende scherm **Ja** selecteert, dan krijgt het NAS-station de status **Muziek Opslag**. Keer terug naar het menu **Home**.

### 3 Muziek rippen

- Druk op het voorpaneel op de knop **open** en plaats een cd in de lade. Druk opnieuw op de knop **open** om de lade te sluiten.
- De HDX-SSD begint automatisch te rippen. Als u de voortgang wilt bekijken, selecteert u **Voortgang Rip** in het menu **Home**. De cd wordt automatisch uitgeworpen wanneer het rippen voltooid is. Het duurt maximaal acht minuten om een gewone cd te rippen.

### 4 Muziek afspelen

- Selecteer **Zoek Muziek** in het menu **Start** en vervolgens **Albums** of **Artiesten**. Selecteer een optie in het volgende menu en selecteer dan **Afspelen**.
- Door het menu **Snel spelen** te selecteren vanuit het menu **Home**, krijgt u snel toegang tot de meest populaire, recent afgespeelde en nieuwste bestanden.

### 5 Muziek op het netwerk afspelen

- De HDX-SSD is een UPnP™-serverapparaat (Universal Plug and Play). Geripte muziek wordt automatisch beschikbaar voor elk UPnP™-afspeelapparaat dat met het netwerk is verbonden.
- Schakel een afspeelapparaat in en zoek de HDX-SSD in de lijst met verbonden servers (bv. NSHDX4567). Selecteer de HDX-SSD, gevolgd door het materiaal dat u wilt afspelen.

### 6 Uitschakelen

- Het is normaal niet nodig om uw HDX-SSD uit te schakelen met de aan/uit-schakelaar op het achterpaneel.
- U kunt de HDX-SSD in afsluitmodus zetten door op de toets **afsluiten** op de afstandsbediening te drukken of door de knop **afsluiten** op het voorpaneel gedurende 1 seconde ingedrukt te houden. De afsluitknop knippert terwijl de HDX-SSD afgesloten wordt en stopt met knipperen maar blijft branden wanneer het apparaat zich in afsluitmodus bevindt.

Om de HDX-SSD opnieuw in te schakelen vanuit de afsluitmodus, moet u de aan/uit-schakelaar op het achterpaneel uitschakelen en opnieuw inschakelen.

- **Schakel de HDX-SSD niet uit met de aan/uit-schakelaar op het achterpaneel en koppel het apparaat niet los van de netstroom tot het zich in de afsluitmodus bevindt.**

**Opmerking:** De HDX-SSD kan cd's zowel rechtstreeks afspelen als rippen. Het afspelen van een cd wordt gestart via het menu **Systeeminstellingen**.

**Opmerking:** Een cd rippen waarvan u niet de eigenaar bent, is een inbreuk op het auteursrecht. Voordat u een geleende cd plaatst om af te spelen, moet u controleren dat de HDX-SSD niet is ingesteld om de cd automatisch te rippen.

**Opmerking:** Hoewel de HDX-SSD een beperkte interne muziekdatabase bevat, om een cd te kunnen identificeren en de bijbehorende gegevens te downloaden tijdens het ripproces, moet deze zijn aangesloten op een werkende internetverbinding.

## 简介

HDX-SSD 是网络硬盘音乐播放器。它采用了非内置存储设备，但需要连接到外部网络存储并进行配置方能使用。配置网络存储在本指南第2部分阐述。

## 1 安装和连接

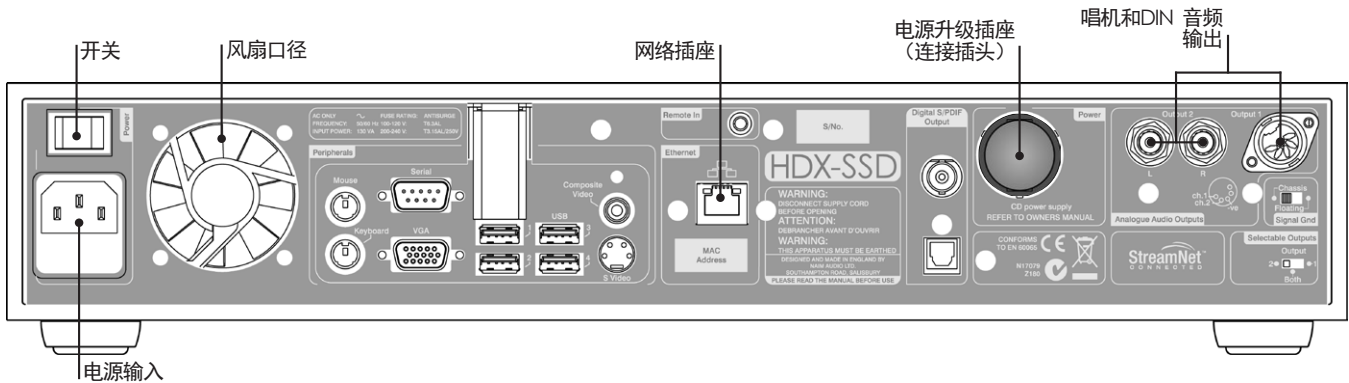

- 在专用设备支架上安装您的 HDX-SSD。确保风扇孔不受阻。
- 找到“音频输出”、“网络”、“电源连接插头”和“电源输入插座”。
- 连接一个或两个“音频输出”插座 - DIN（输出1）或唱机（输出2）- 到音频系统。设置后面板“可选择输出”开关以显示音频输出插座选择。除非连接到配有另外接地源组件（例如，Naim之CD播放机或AV处理器）的系统，将后面板“信号接地”切换至“机箱”。如果通过扬声器或者配有另一个接地源部件的音响系统听到电源“嗡嗡”声，则“信号接地”开关应设置为“不固定”。
- 使用标准RJ45以太网电缆将网络路由器的网络插座与处于工作状态的互联网以及网络附加存储（NAS）驱动器相连接。
- 如果HDX-SSD将与XPS或CD555PS电源连接，则去除后面板的连接插头，使用适当的BURNDY电缆与电源连接。启动HDX-SSD之前将XPS或CD555PS接通。如果仅HDX-SSD的内部电源被使用，则必须安装连接插头。仅可使用SXP5 BURNDY电缆连接XPS或CD555PS电源。
- 使用随机提供的电源电缆连接HDX-SSD的“电源输入”。

**注意：**保证此机处充分通风此机邻近周边区域温度不超过摄氏35度。

**注意：**为使HDX-SSD运行达到最稳定、最安全的效果，强烈推荐使用有线网络连接。可以采用以太网数据通过电源传输，其将提供家庭网络连接的简便方法。然而，通过电源传输网络数据可能使整体音频系统的声音质量有所下降。

## 2 启动和设置

- 确保网络路由器、NAS驱动器和外围音频设备已经连接，打开并开始工作。使用后面板“电源开关”打开HDX-SSD。
- 等待大约一分钟，用户界面主菜单就会在前面板显示。HDX-SSD的显示器是触摸屏。触摸以选择曲目。
- HDX-SSD的显示语言可以改变。选择前面板上的“系统设置”主菜单，接着选择“系统设置”、“语言”和所需的选项。选择主菜单(▲)符号返回主菜单。
- 为了将CD的音序复制到硬盘驱动器上，必须启动NAS驱动器并将其设置在CD音乐商店状态。选择主菜单的“系统设置”，然后选择“网络共享”和“管理共享”。已连接的网络驱动器列表将会显示出来。选择并启动所需的驱动器。

返回“系统设置”菜单，选择音乐商店，然后选择“添加新的商店”。在随后的屏幕上选择“下一个”，启动的驱动器列表将显示出来。选择所需的存储驱动器，然后选择“下一个”。如果驱动器的用户名和密码受保护，则输入用户名和密码，然后选择“下一步”。如果不受保护，则用户名和密码留空。在随后的屏幕上选择“是”NAS驱动器将处于音乐商店状态。返回到主菜单。

**注意：**出厂时HDX-SSD配置不要求进行任何网络设置，因为其能够自动连接到网络。但是，如果您之前使用了HDX-SSD，其网络配置可能已经被改变，无法自动连接。在此情况下，请查阅参考手册或联系零售商。

## 3 翻录音乐

- 按前面板“打开”按钮，在托盘中插入CD。再次按下“打开”按钮，合上托盘。
- HDX-SSD将自动复制。要查看进度，请从主菜单选择“翻录监视器”。翻录完成时CD将自动弹出。翻录普通CD将至多需要8分钟。

## 4 音乐播放

- 从主菜单选择“浏览音乐”，然后选择“专辑”或“艺术家”。从下面的菜单中选择一个曲目，然后选择“播放”。
- 从主菜单选择“快速播放”菜单，您将获得访问最流行的、最近播放的和最新曲目的捷径。

## 5 网络音乐播放

- HDX-SSD是UPnP™（通用即插即用）服务器设备。任何UPnP™播放设备与网络连接后均可自动翻录音乐。
- 打开播放设备，通过其连接服务器列表搜索HDX-SSD（如NSHDX4567）。选择希望播放的曲目，然后选择HDX-SSD。

## 6 关机

- 通常不需要从后面板的电源开关关闭HDX-SSD。
- 可以通过按下手动“关机”键或按住前面板“关机”按钮1秒钟关闭HDX-SSD。HDX-SSD关闭关机时按钮会闪烁，当其处于关机模式下时将停止闪烁，但仍然保持发光。  
要从关机模式下切换回HDX-SSD，必须关闭并重新打开后面板上的电源开关。
- 在其处于关机模式前，不要从后面板的电源开关关闭HDX-SSD或拔掉电源。

注意：HDX-SSD能够直接播放CD，并可以翻录CD。从系统设置菜单启动CD播放。

注意：翻录您自己没有的CD可能会违反版权法。因此，您必须确保，如果插入借来的光盘进行录音重放，HDX-SSD并未设置进行自动翻录CD。

注意：虽然HDX-SSD含有有限的内部音乐资料库，能够在翻录过程中识别CD并下载其数据，但其必须连接到处于工作状态下的互联网。

